



Mastercool[®] Inc.
"World Class Quality"

**Test Equipment
Depot**
1-800-517-8431

5 Commonwealth Ave
Woburn, MA 01801
Phone 781-665-1400 Toll
Free 1-800-517-8431

Visit us at www.TestEquipmentDepot.com

English

Deutsch

Français

Español

Italiano

Nederlands

Portuguese



OPERATING INSTRUCTIONS

CHARGING AND TESTING MANIFOLD

BEDIENUNGSANLEITUNG

DER PRÜFARMATUREN

MANUEL D'OPÉRATION

DU MANIFOLD

INSTRUCCIONES DE OPERACION

ANALIZADORES DE CARGA Y ANÁLISIS

ISTRUZIONI PER L'USO

GRUPPI MANOMETRICI

HANDLEIDING

VUL- EN TEST-MANIFOLDS

MANUAL DE OPERAÇÃO

MANIFOLDS (ANALISADOR) DE CARGA E TESTE



(4-WAY)

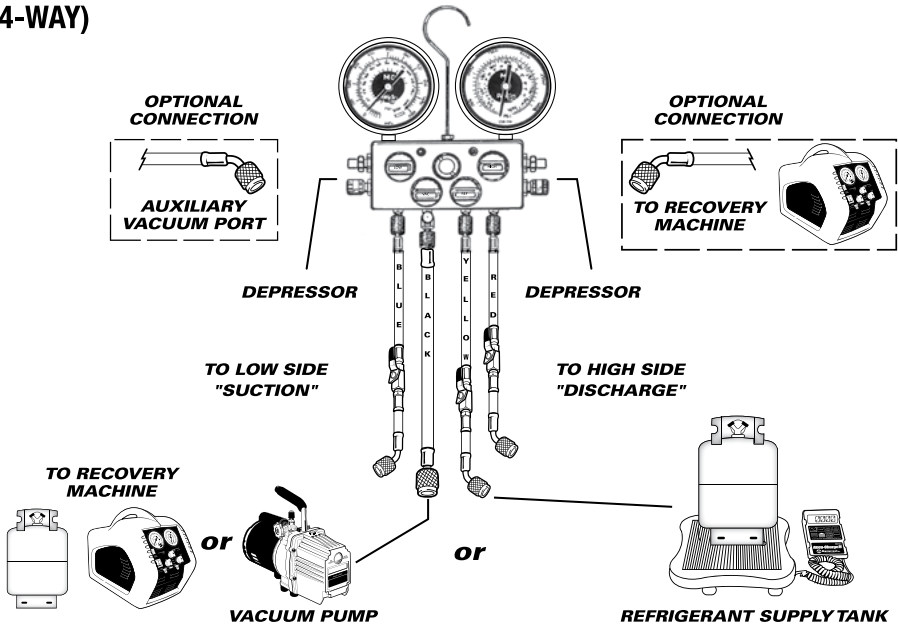

(3-WAY)

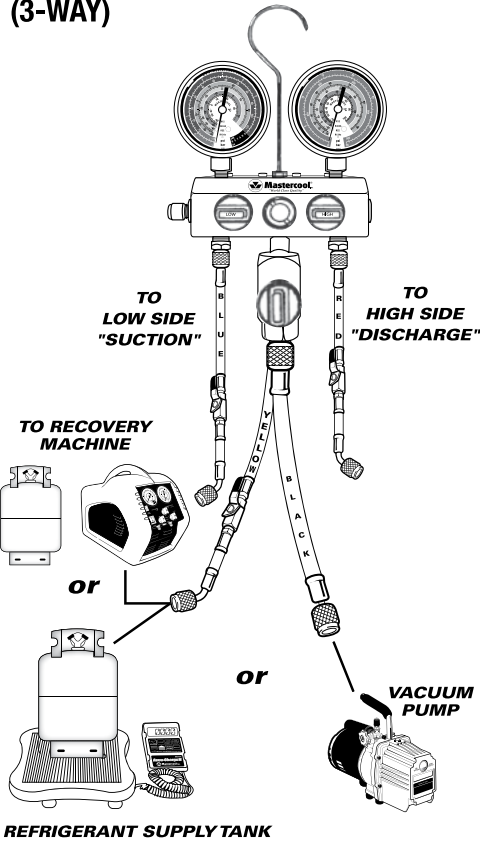

(2-WAY)

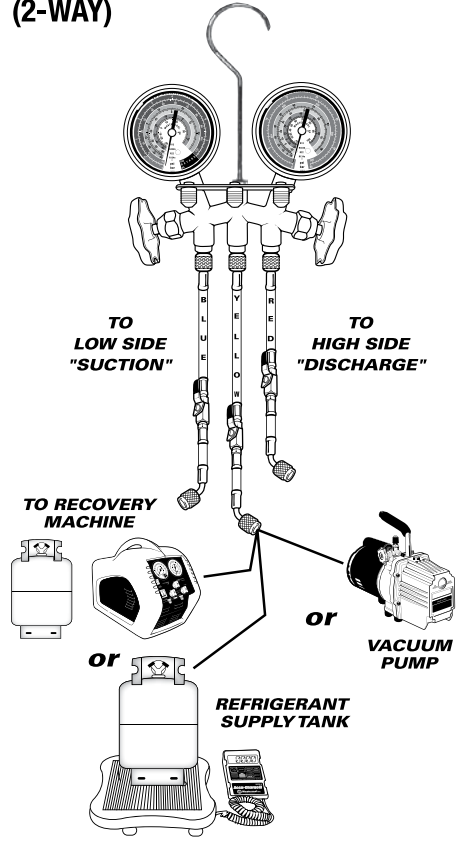



WARNING

Wear Safety Goggles
Avoid Contact with Refrigerant

NOTE (R744): CO2 systems work under extremely high pressures. Only professional technicians are recommended to service these systems. Please use proper safety equipment while servicing.

PRE-SERVICE INSTRUCTIONS

1. Close both valves on the manifold gauge set by turning the high and low knobs clockwise.
2. The gauges are correctly calibrated at the factory before shipment. If calibration is required, remove the lens and insert a straight blade screwdriver into the adjusting screw on the gauge face.
3. Connect the (red) hose to the high port and the (blue) hose to the Low port on the manifold gauge.

TESTING AND CHARGING

To properly diagnose the problem in the R/AC system, first check the system's overall performance. This includes monitoring the system's pressure as well as leak testing. Your manifold gauge set will give accurate readings of your system's pressure.

NOTE: Be sure that the hand valves on the manifold gauge set are in the closed position. Always wear gloves and safety goggles when working with refrigerant.

1. Remove the protective caps from the system ports. Check for leaks at the ports.
2. Connect the low side service hose (blue) to the suction side of the compressor. Connect the high side service hose (red) to the discharge side of the compressor.
3. If using adapters, make sure that they are fully tightened and piercing the access valve. Failure to properly access the valve core will prohibit refrigerant flow.

IMPORTANT NOTES

- A system that has been opened or one that is found to be excessively low on refrigerant pressure as a result of a leak, must be fully evacuated by means of recycling and deep vacuum.
- A system that has been evacuated must be repaired, leak tested and evacuated to a required level of vacuum.
- If charging on the liquid or high side, use only the high side valve on the manifold gauge set. Make sure the low side valve is closed.
- After charging, test the system by turning on the engine and running the A/C with both valves closed on the manifold.
- After testing, disconnect the hoses from the system and make sure to use a recovery/recycling machine to evacuate any refrigerant remaining in the hoses or manifold.

(4-WEG)

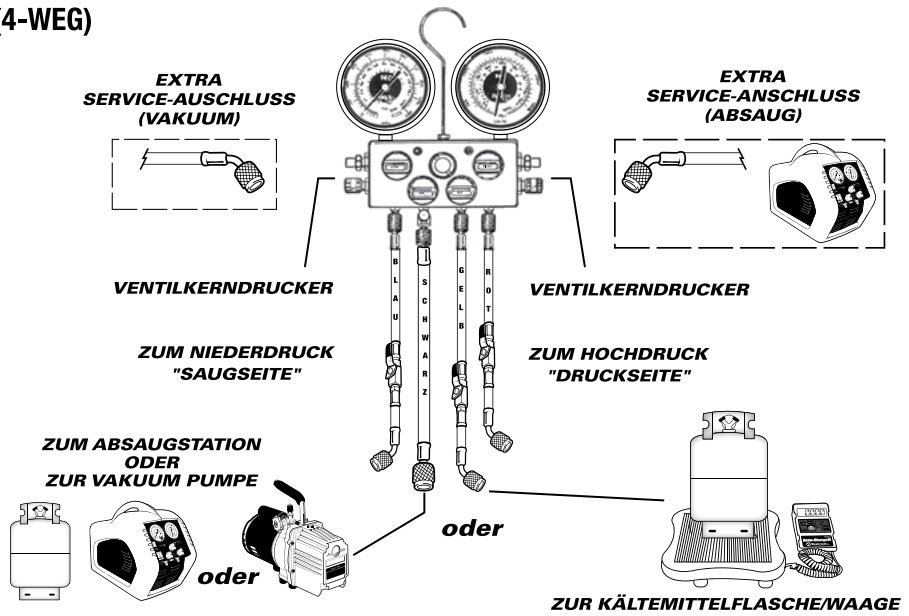

(3-WEG)

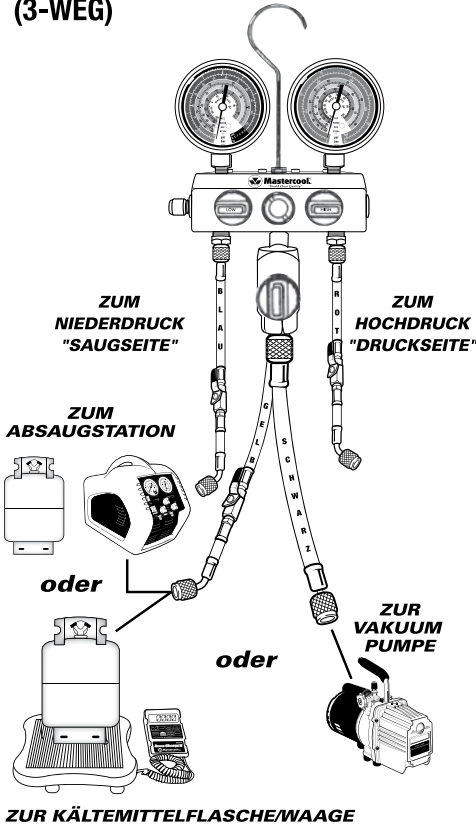

(2-WEG)

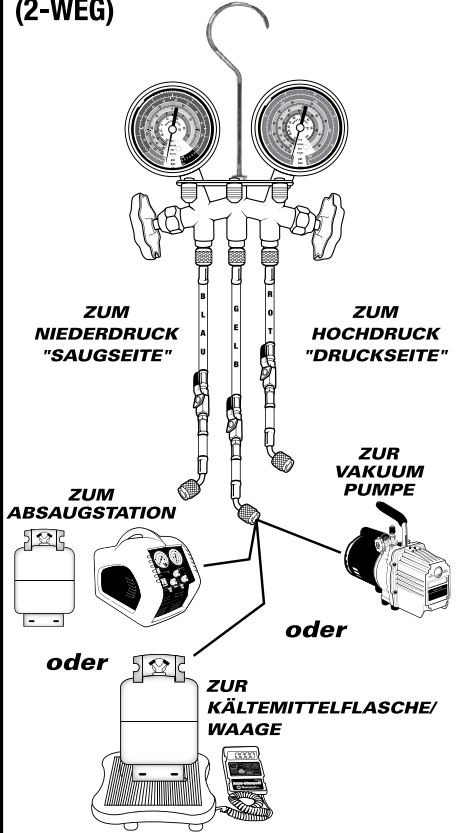



WARNUNG

Schutzbrillen tragen

Kontakt mit dem Kühlmittel vermeiden

HINWEIS (R744): CO₂-Systeme arbeiten unter extrem hohen Drücken. Nur professionelle Techniker sollten diese Systeme warten. Bitte verwenden Sie während der Wartung geeignete Sicherheitsausrüstung.

VORBEREITUNGEN

1. Hoch- und Niederdruckventile der Prüfarmatur schließen, indem man die Drehknöpfe im Uhrzeigersinn dreht.
2. Manometer werden gründlich im Werk kalibriert. Um einen Manometer zu kalibrieren, sollten eventuell Einfassungs- und Sichtglas abgenommen werden. Ein gerader Schraubenzieher wird auf die Einstellungsschraube der Manometerfrontseite aufgesetzt.
3. Den roten Schlauch an die Hochdruckseite, bzw. den blauen Schlauch an die Niederdruckseite der Prüfarmatur anschließen.

TESTEN UND FÜLLEN

Um eine ordentliche Diagnose des R/AC Systems auszuführen, soll zuerst die allgemeine Leistung kontrolliert werden. Mitinbegriffen sind dabei auch Druck und eine leckfreie K/AWichtige Anmerkungen. Diese Zustände können mit dem Prüfarmaturmanometersatz kontrolliert werden.

ANMERKUNG: Vergewissern Sie sich, dass die manuellen Prüfarmaturventile geschlossen sind. Immer Handschuhe und Schutzbrillen tragen, wenn Sie mit Kältemittel arbeiten.

1. Schutzkappen von den Systemanschlüssen abziehen. Leckagen an den Anschlüssen kontrollieren.
2. Niederdruck Serviceschlauch (blau) an die Niederdruckseite anschließen. Hochdruck Serviceschlauch (rot) zur Hochdruckseite anschließen.
3. Bei Benutzung von Adaptern vergewissern Sie sich, dass sie fest angeschraubt sind und die Anschlussventile durchdringen. Ohne korrekten Anschluss wird der Ventilkern die Kältemittelzufuhr nicht durchlassen.

WICHTIGE ANMERKUNGEN

- Eine geöffnete K/A, welche wegen einer Leckage besonders wenig Kältemitteldruck aufweist, muß völlig mit einem Entsorgungsgerät abgesaugt, dann über eine tief Vakuumpumpe geleert werden. (Skizze C)
- Ein System, das evakuiert worden ist, muss repariert werden, auf Dichtheit geprüft und auf ein erforderliches Vakuumniveau gezogen werden.
- Vor Füllung der Hochdruckseite (flüssige Seite) ausschließlich das Prüfarmaturenhochdruckventil benutzen. Vergewissern Sie sich, dass das Niederdruckventil gesperrt ist.
- Nach der Füllung die K/A prüfen, KFZ Motor und K/A einschalten, dabei müssen beide Prüfarmaturventile gesperrt sein.
- Nach Prüfung muss hinterbliebene Kältemittel aus den Schläuchen abgesaugt werden, dazu müssen die Anschlussstücke vom System gelöst werden und wird ein Absauggerät benutzt werden.

(4-VOIES)

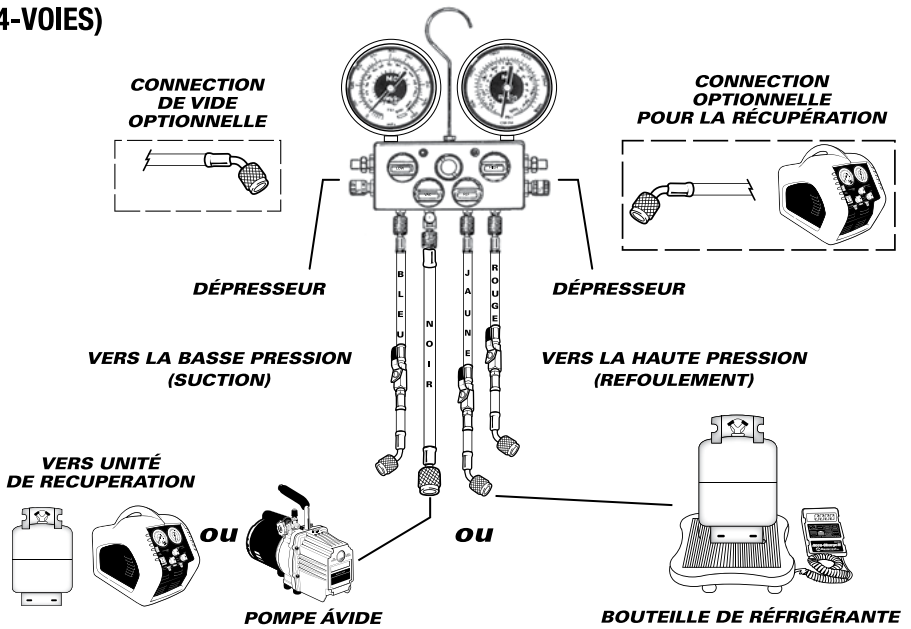

(3-VOIES)

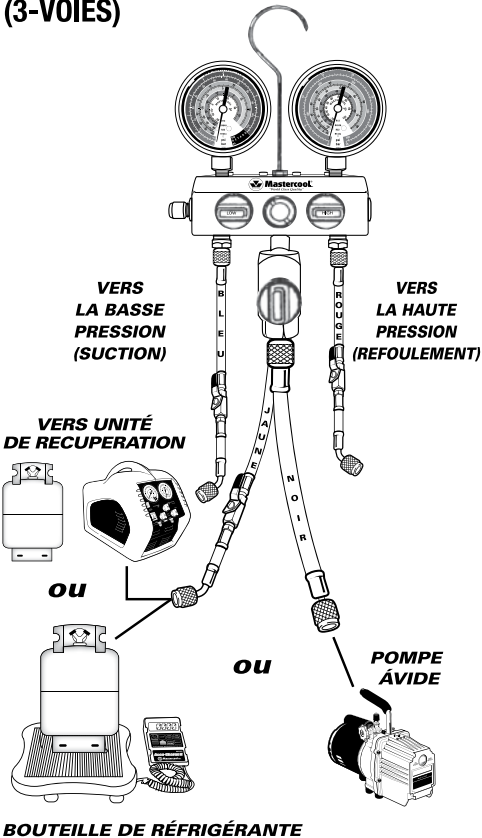

(2-VOIES)

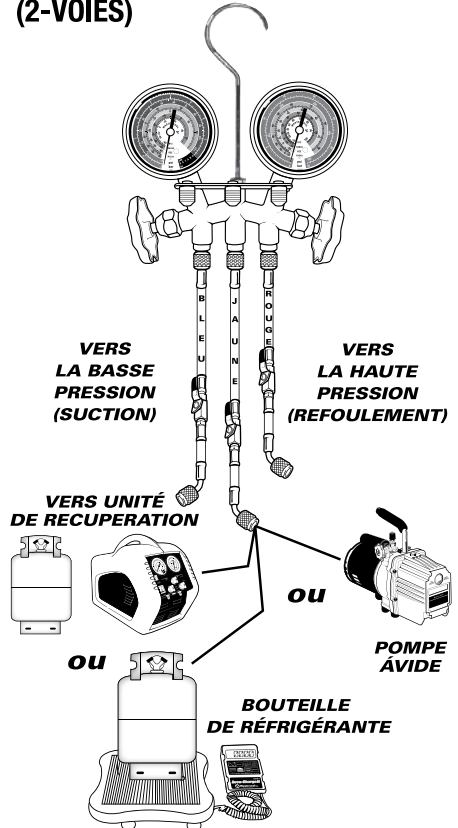



AVERTISSEMENT

Porter des lunettes de sécurité

Éviter tout contact avec le réfrigérant

NOTE (R744): Les systèmes à CO2 fonctionnent sous des pressions extrêmement élevées. Seuls les techniciens professionnels sont recommandés pour entretenir ces systèmes. Veuillez utiliser l'équipement de sécurité approprié pendant l'entretien.

AVANT DE COMMENCER LES TRAVAUX

1. Fermez les deux boutons des vannes du manifold, en les tournant dans le sens de l'aiguille d'une montre.
2. Les manomètres sont correctement calibrés en usine avant expédition. Lorsqu'un calibrage est requis, utilisez un tournevis pour régler le manomètre par le vis de réglage qui se trouve sur la face du cadran.
3. Raccordez le flexible rouge du côté haute pression (HP) et le flexible bleu du côté basse pression (BP) du manifold.

TEST et REMPLISSAGE

Afin de correctement diagnostiquer un problème dans le système R/AC, vérifiez d'abord la performance en générale. Cela comprend aussi bien la pression que la détection de fuites. Votre manifold à manomètre vous permettra une lecture précise de la pression dans le système.

NOTEZ: Vérifiez, que les vannes manuelles sur le manifold à manomètres sont bien fermés. Portez toujours des gants et des lunettes de sécurité en travaillant avec du réfrigérant.

1. Ôtez les capsules de protection des ports d'accès du système, et vérifiez s'il y a des fuites aux ports d'accès.
2. Raccordez le flexible de basse pression-bleu du côté aspiration du compresseur. Raccordez le flexible de haute pression-rouge du côté refoulement.
3. Lors de l'usage d'adaptateurs, vérifiez, que ceux-ci sont fermement serrés et permettent à l'obus de valve de traverser. Sinon l'obus de la valve ne permettra pas le passage du réfrigérant.

IMPORTANT

- Un système, qui a été ouvert, ou encore qui à cause d'une fuite affiche une pression très basse en réfrigérant, doit être entièrement vidé par recyclage et mise à vide.
- Un système qui a été évacuée doit être réparé, testé pour des fuites et tiré vers un niveau de vide prescrit.
- Si la charge se fait du côté liquide ou haute pression, utilisez uniquement la vanne de haute pression sur le manifold. Vérifiez, que la vanne de basse pression est fermée.
- Après la charge, vérifiez en mettant en marche le moteur et l'A/C avec les deux vannes du manifold fermées.
- Après le test, déconnectez les flexibles du système et utilisez un appareil de récupération/recyclage pour évacuer tout le réfrigérant restant dans les flexibles ou manifold.

(4-VIAS)

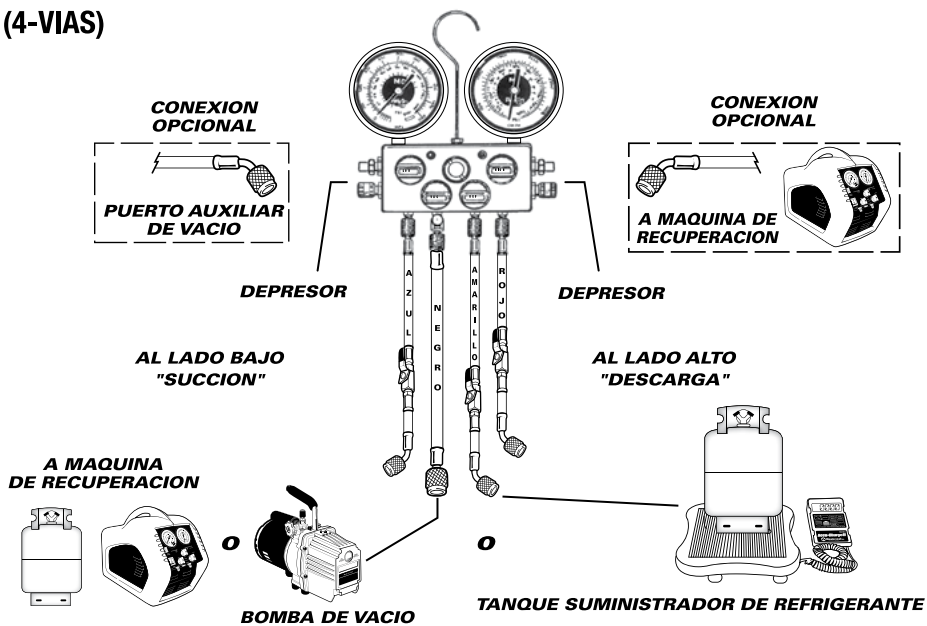

(3-VIAS)

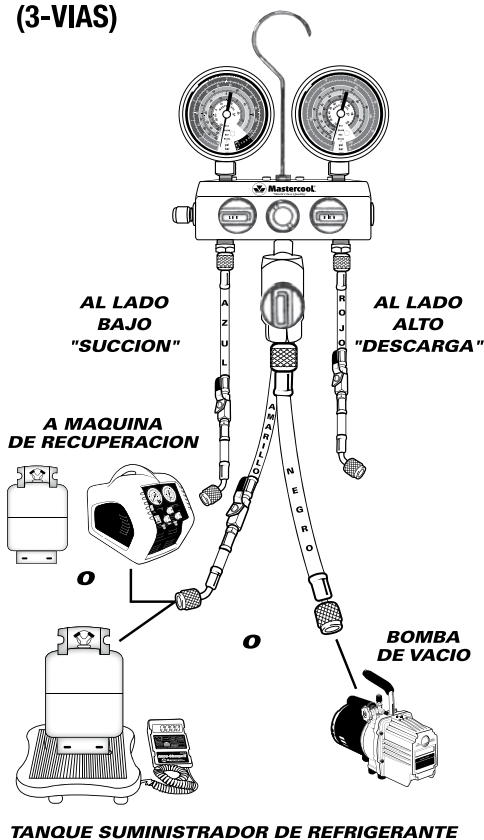

(2-VIAS)

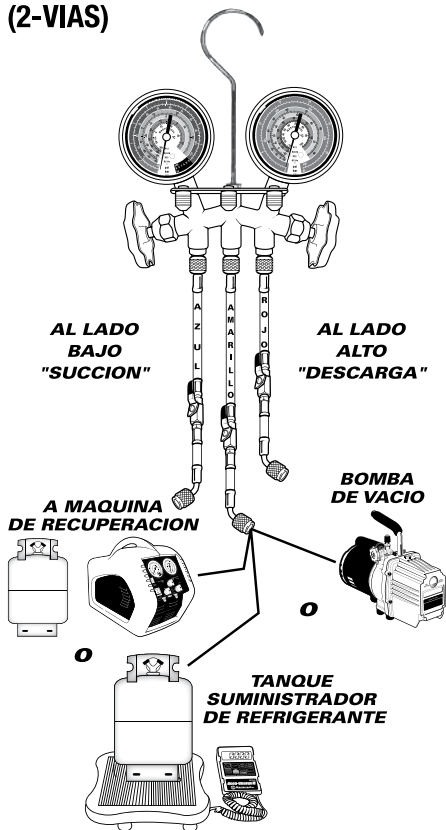



ADVERTENCIA

Use Anteojos De Seguridad

Evite Contacto con el Refrigerante

NOTA (R744): Los sistemas de CO2 trabajan a presiones extremadamente altas. Se recomienda usar profesionales calificados para darle mantenimiento a estos sistemas. Use equipo de seguridad apropiado mientras le da servicio a estos sistemas.

INSTRUCCIONES DE PRE-SERVICIO

1. Cerrar ambas válvulas del analizador girándolas en sentido horario.
2. Los manómetros son correctamente calibrados en fábrica antes del envío. Si su calibración fuera necesaria, retirar las lentes quitando primero el marco de retención. Insertar la boca plana de un destornillador en el tornillo de ajuste situado en la esfera del manómetro.
3. Conectar la manguera Roja al puerto de Alta presión y la manguera Azul al puerto de Baja presión del analizador.

PRUEBA Y CARGA

A fin de diagnosticar correctamente un problema en el sistema climático R/AC, primero verificar el rendimiento general del sistema. Esto incluye la comprobación de la presión del sistema como la detección de fugas. Su analizador le dará unas lecturas precisas de la presión del sistema.

NOTA: Asegúrese que las válvulas manuales del analizador están en posición de cerradas. Siempre deberá llevar guantes y gafas de protección cuando esté trabajando con refrigerante.

1. Retirar los tapones de protección de los puertos del sistema. Comprobar si hubiera escapes en los puertos.
2. Conectar la manguera de Baja Presión (Azul) en el lado de aspiración del compresor. Conectar la manguera de Alta Presión (Roja) en el lado de descarga del compresor.
3. Si usa adaptadores estar seguro que estén bien fijados y penetrando la válvula de acceso. De lo contrario la Válvula de Obús no permitirá el paso del refrigerante.

NOTAS IMPORTANTES

- Un sistema conteniendo poco refrigerante causado por una abertura o un escape dará lugar a vaciar el sistema por reciclaje y puesta en vacío.
- Un sistema que ha estado eliminando refrigerante debe ser reparado, probado contra fugas y eliminado a un nivel de vacío requerido.
- Si la carga del líquido se hiciera solamente por la Alta presión, active en este caso solamente la válvula de Alta presión del analizador. Asegúrese que la válvula de Baja presión esta cerrada.
- Comprobar el sistema después de la carga, haciendo girar el motor y la climatización con las dos válvulas del analizador cerradas.
- Después de la comprobación, desconecte las mangueras del sistema y asegúrese de usar un equipo de recuperación / reciclaje para evacuar todo el fluido refrigerante remanente en las mangueras o analizador.

(4-VIE)

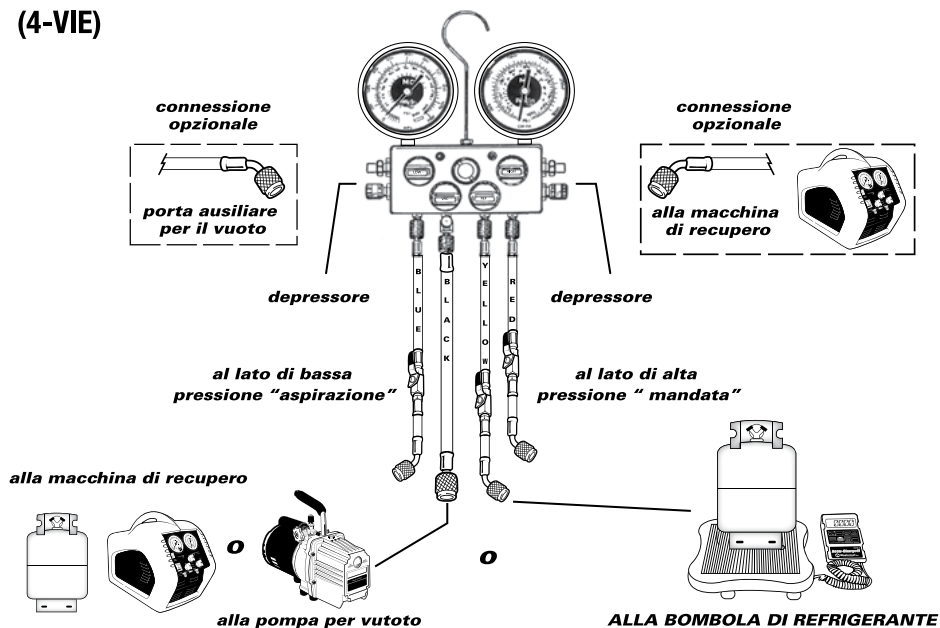

(3-VIE)

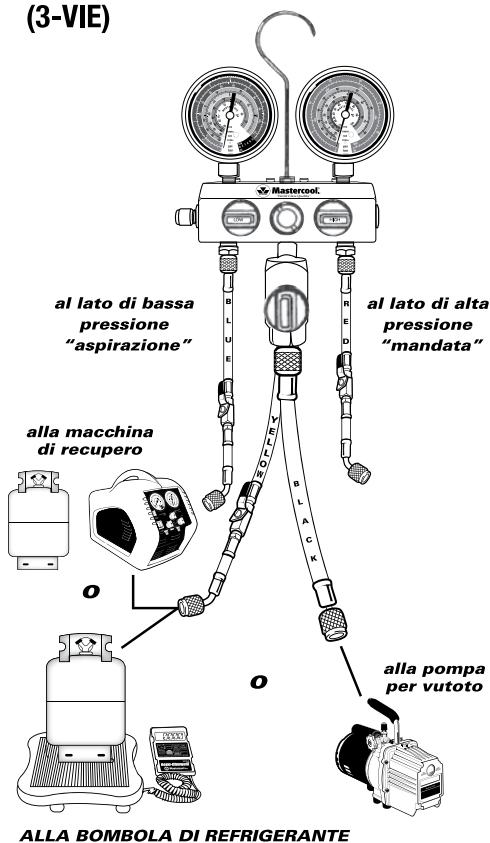

(2-VIE)

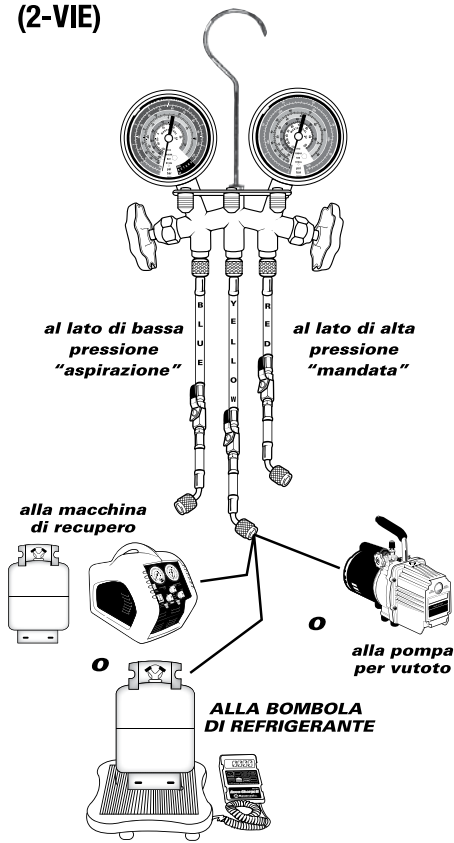



ATTENZIONE

Indossare occhiali protettivi

Evitare il contatto con il refrigerante

NOTA (R744): I sistemi a CO2 funzionano a pressioni estremamente elevate. Solo i tecnici professionali sono raccomandati per il servizio di questi sistemi. Utilizzare l'attrezzatura di sicurezza appropriata durante la manutenzione.

ISTRUZIONI PRE-SERVICE

1. Chiudere entrambe le valvole sul manometro collettore ruotando le manopole HIGH e LOW in senso orario.
2. Gli indicatori sono calibrati correttamente in fabbrica prima della spedizione. Se è necessaria una calibrazione, rimuovere l'obiettivo e inserire un cacciavite a lama piatta nella vite di regolazione sul manometro.
3. Collegare il tubo rosso alla porta di Alta pressione e il tubo Blu alla porta di Bassa pressione.

COLLAUDO E CARICA

Per diagnosticare correttamente il problema nel sistema A/C, controllare in primo luogo la performance complessiva del sistema. Questo include il monitoraggio della pressione del sistema, nonché prove di tenuta. Il tuo gruppo manometrico darà letture accurate della pressione del sistema.

NOTA: Assicurarsi che le valvole manuali sul gruppo manometrico siano nella posizione di chiusura. Indossare sempre guanti e occhiali di sicurezza quando si lavora con il refrigerante.

1. Rimuovere i cappucci protettivi dagli attacchi di sistema. Controllare eventuali perdite negli attacchi.
2. Collegare il tubo di servizio lato basso (blu) sul lato aspirazione del compressore. Collegare il tubo di servizio High Side (rosso) sul lato di scarico del compressore.
3. Se si utilizza adattatori, assicurarsi che siano completamente serrati e penetranti la valvola di accesso. La cattiva connessione alla valvola bloccherà il flusso di refrigerante.

NOTE IMPORTANTI

- Un sistema che è stato aperto o che è risultato con una pressione molto bassa a causa di una perdita, deve essere completamente evacuato mediante riciclo e profondo vuoto.
- Un sistema che è stato evacuato deve essere riparato, testato ed evacuato a un livello richiesto di vuoto.
- Se si carica sul lato liquido o di alta, usare solo la valvola di high-side sul gruppo manometrico. Assicurarsi che la valvola di bassa pressione sia chiusa.
- Dopo la carica, testare il sistema accendendo il motore e il funzionamento con entrambe le valvole chiuse sul collettore.
- Dopo il test, staccare i tubi flessibili del sistema e assicurarsi di utilizzare una macchina di recupero / riciclaggio per evacuare il refrigerante rimasto nei tubi o nel collettore.

(4 WEG)

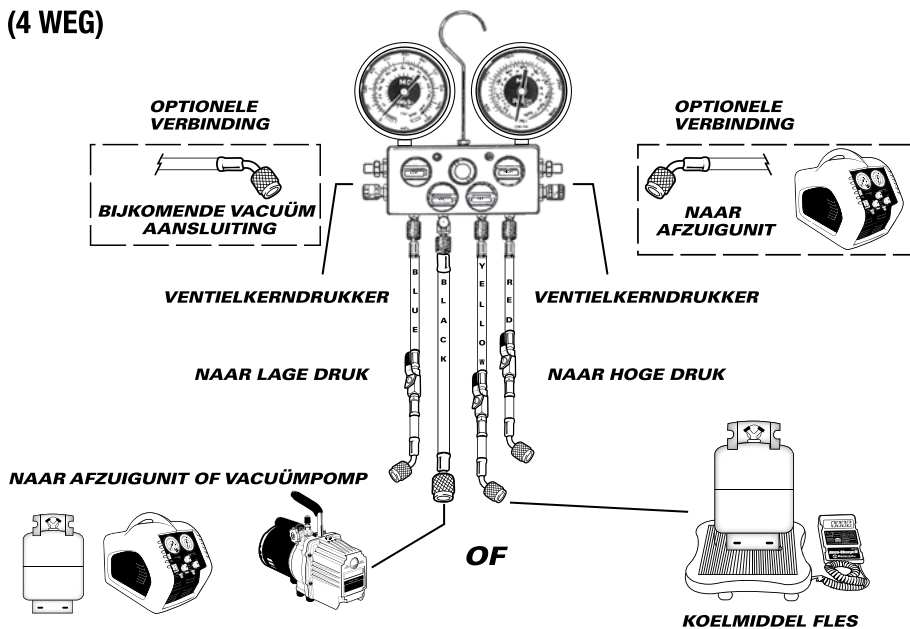

(3 WEG)

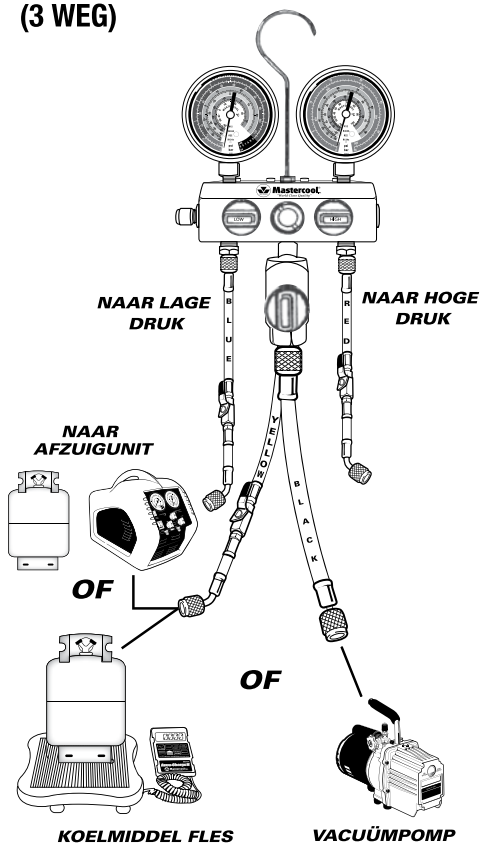

(2 WEG)

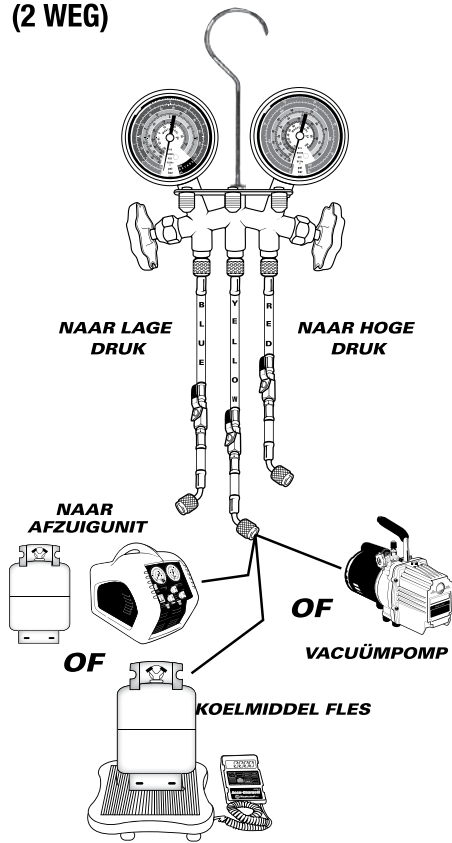



OPGELET

Draag een veiligheidsbril
Vermijd contact met koelmiddel

OPMERKING (R744): CO₂-systemen werken onder extreem hoge drukken. Alleen professionele technici worden aanbevolen om deze systemen te onderhouden. Gebruik tijdens het onderhoud de juiste veiligheidsuitrusting.

ALVORENS TE BEGINNEN

1. Sluit alle kranen op de manifold, in uurwijzerzin.
2. De manometers werden geïjkt in de fabriek vóór verschepping. Indien ijking vereist is, haal dan het plastic topje uit de lens of verwijder de lens zelf en breng de naald op 0 met een schroevendraaier.
3. Sluit de rode vulslang aan de hogedrukszijde en de blauwe aan de lagedrukszijde van manifold aan.

CONTROLE EN VULLING

Teneinde een correcte diagnose van het probleem van de koel- of airco-installatie te kunnen maken, test eerst de algemene prestatie ervan. Controleer drukken en test op lekken. Uw manifold zal de reële drukken van de installatie weergeven.

NOTA: Let op dat de kranen op de manifold gesloten zijn. Draag steeds handschoenen en een veiligheidsbril wanneer u met koelmiddel werkt.

1. Verwijder de kapjes op de hoge en lage drukaansluitingen van de installatie. Controleer deze op lekken.
2. Sluit de blauwe slang aan de zuigzijde van de compressor en de rode slang aan de drukszijde.
3. Wanneer u adapters gebruikt, controleer of deze goed afdichten en de ventielkern in de aansluiting volledig indrukken. Indien onvoldoende opening, zal het koelmiddel niet kunnen vloeien.

BELANGRIJK

- Een installatie die geopend geweest is of zeer weinig druk vertoont ten gevolge een lek, moet volledig van koelmiddel geleegd met een afzuigunit én diep vacuüm getrokken worden.
- Een installatie die geleegd werd moet gerepareerd worden, op lekken getest en gevacuümeerd tot een vereist vacuüm vooraleer terug te vullen.
- Indien u vult langs de vloeistofzijde of hoge druk, gebruik dan enkel de rode kraan op de manifold. De blauwe kraan blijft dan dicht.
- Na het vullen, test de installatie door ze aan te zetten. Laat ze werken, terwijl beide kranen van de manifold gesloten zijn.
- Hierna koppelt u beide slangen los van de installatie en gebruikt u een afzuigunit om het laatste koelmiddel uit manifold en leidingen te halen.

(4 VIAS)

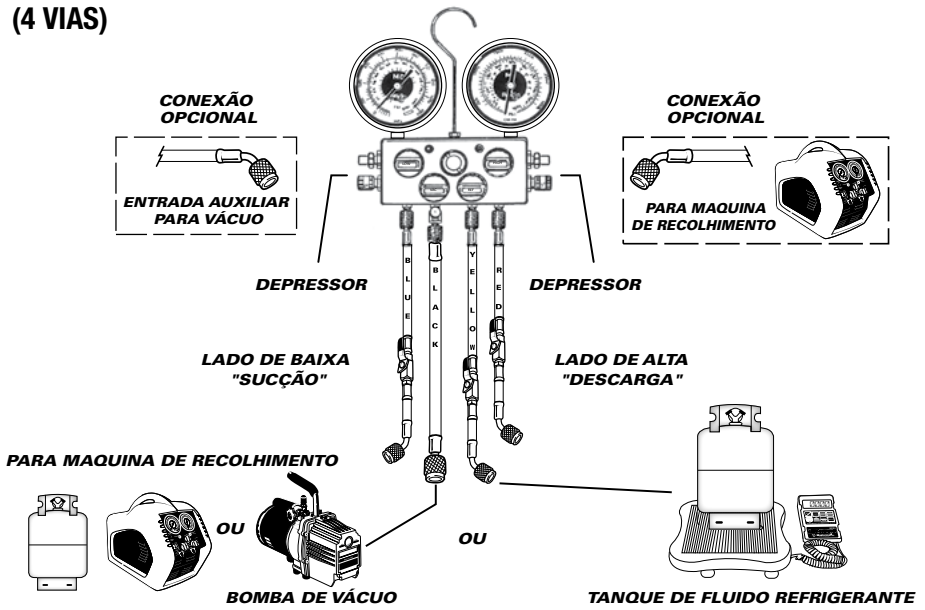

(3 VIAS)

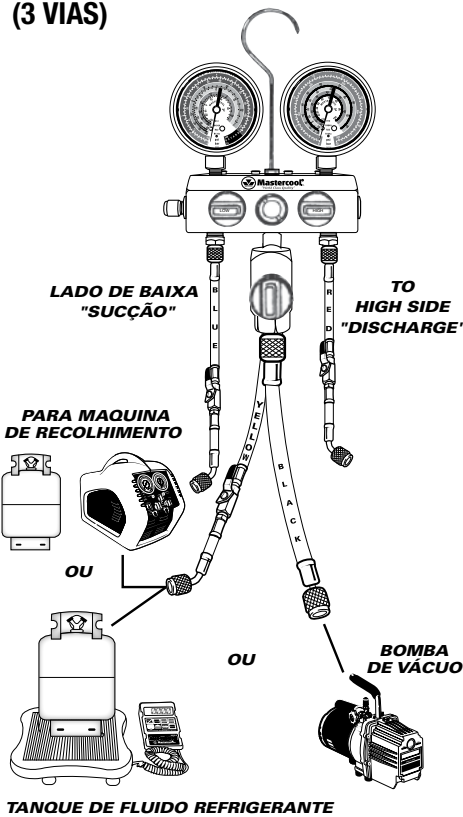

(2 VIAS)

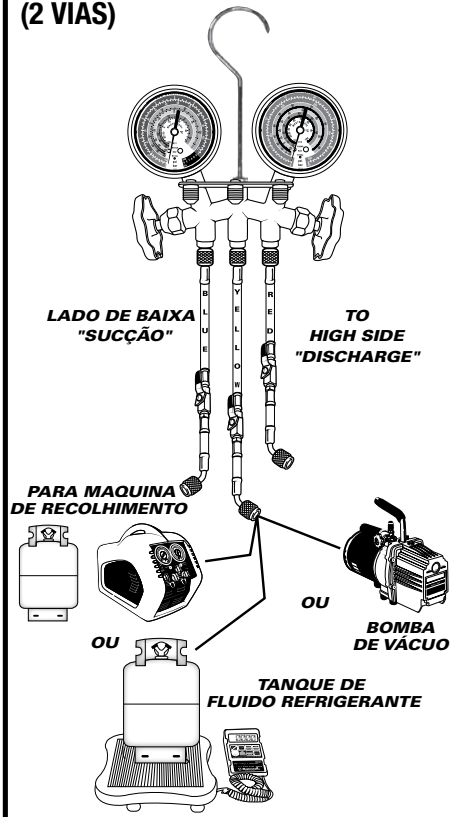



CUIDADOS

Vista óculos de segurança

Evite contato com Refrigerante

NOTA (R744): os sistemas de CO2 funcionam sob pressões extremamente elevadas. Apenas técnicos profissionais são recomendados para atender esses sistemas. Use equipamento de segurança adequado durante a manutenção.

INSTRUÇÕES INICIAIS

1. Feche ambas válvulas do conjunto manifolds girando horário os registros de Alta e Baixa
2. O manômetros são corretamente calibrados na fabrica antes da entrega. Caso a calibração seja necessaria, remova a tampa e com uma chave de fenda ajuste o ponteiro ao zero girando o parafuso de regulagem.
3. Conecte a mangueira vermelha na entrada de alta e a mangueira azul na entrada de baixa do manifolds.

CARGA E TESTE

Para diagnosticar o problema no sistema de refrigeração e ar condicionado, primeiro verifique o rendimento de todo o sistema. Isto inclui monitoramento das pressões do sistema e teste de vazamento. Seu manifolds ira lhe dar a leitura precisa das pressões.

NOTA: Esteja seguro que as valvulas do conjunto manifolds estejam na posição fechada. Sempre vista luvas e óculos de segurança para trabalhar com refrigerante.

1. Remova as tampas protetoras das entradas do sistema. Verifique se nao existe vazamentos nestas entradas.
2. Conecte a mangueira azul no lado de sucção (baixa) do compressor. Conecte a mangueira vermelha no lado de descarga (alta) do compressor.
3. Caso use adaptador, tenha certeza que estes estejam completamente apertados e abriram a valvula de serviço. Falha na conexão de acesso irão impedir que o refrigerante flua ate o manometro.

NOTAS IMPORTANTES

- Um sistema que tenha sido aberto ou encontrado uma pressão excessivamente baixa de refrigerante como resultado de vazamentos deve ser completamente esvaziado através de recicladora e feito um vacuo profundo.
- Com o sistema vazio este deve ser reparado, feito teste de vazamento e feito vacuo profundo até o valor exigido pelo fabricante.
- Caso a carga seja feito em liquido ou lado de alta, use somente a valvula de alta do manifolds. Certifique-se que o lado de baixa esteja fechado. Apos a carga, teste o sistema ligando o motor e ligando o sistema de A/C com ambas as válvulas do manifolds na posição fechada.
- Após o teste, desconecte as mangueiras do sistema e use a maquina de recolhimento e reciclagem para recolher qualquer residuo de refrigerante que tenha permanecido na mangueira e no manifolds.

BRASS & ALUMINUM GAUGE SET PARTS

(2-WAY)

Fig.	Description	Part#	Fig.	Description	Part#
1.	Piston Seal Assembly w/ O-rings (2 pcs.)	34216	10.	Knob only	93211
2.	Piston Seal O-ring (2 pcs.)	34215	11.	Stem, Nut and Stem O-ring	85218
3.	Stem and Nut	34218	12.	Stem O-ring (2 pcs)	85217
4.	Handwheel	34212	13.	Piston Seal O-ring (4 pcs.)	85215
5.	Stem Assembly W/Knob (2 pcs.)	34219	14.	Piston Seal Assembly W/O-rings (2 pcs.)	85216
6.	High Side Gauge (Red) Low Side Gauge (Blue)	----- -----	(4-WAY)		
7.	O-ring for Shut Off Valve	90336	15.	Repair Kit for 4-Way Ball Valve Manifold	95215
8.	Gasket for Hose Assembly	42010	(3-WAY)		
9.	Stem Assembly w/Knob (2 pcs.)	93210	16.	Repair Kit for 3-Way Ball Valve Manifold	58218

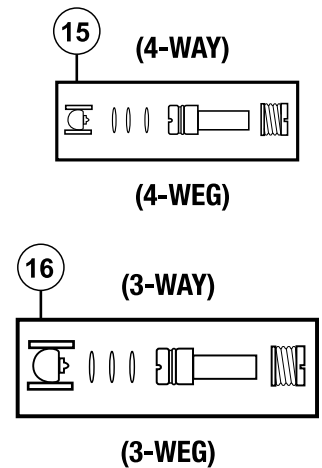
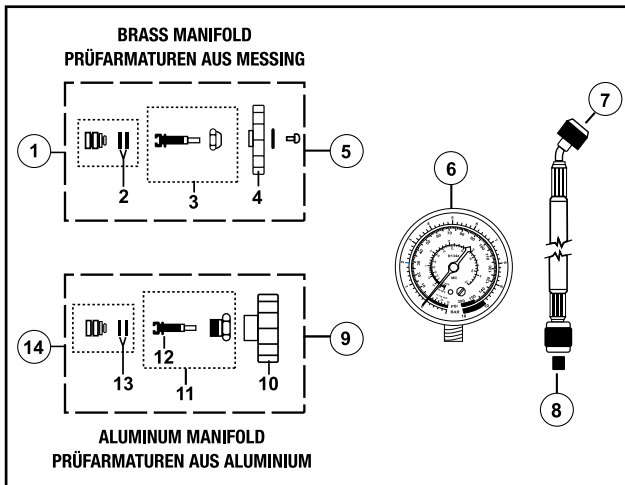

MESSING UND ALUMINIUM MANOMETER SÄTZE TEILE

(2-WEG)

Skizze	Beschreibung	Teil N°	Skizze	Beschreibung	Teil N°
1.	Kolbendichtungsmontage, O-Ringe (2 Stück)	34216	10.	Nuss	93211
2.	Kolben O-Ringe (2 Stück)	34215	11.	Stiel, Nuss und Stiel O-Ring	85218
3.	Stiel und Nuss	34218	12.	Stiel O-Ring (2 Stück)	85217
4.	Handrad	34212	13.	Kolben O-Ring (4 Stück)	85215
5.	Stiel Montage mit Knöpfen (2 Stück)	34219	14.	Kolbendichtung Montage mit O-Ring (2 Stück)	85216
6.	Hochdruck Seite Man. (rot) Niederdruck Seite Man. (blau)	----- -----	(4-WEG)		
7.	O-Ringe für Arretierventile	90336	15.	Reparationskit für 4-Weg Monteurhilfe mit Kugelventil	95215
8.	Dichtung für Schlauchmontage	42010	(3-WEG)		
9.	Stiel Montage mit Nuss, (2 Stück)	93210	16.	Reparationskit für 3-Weg Monteurhilfe mit Kugelventil	58218

MANOMETRE EN LAITON OU EN ALUMINIUM PIECES

(2-VOIES)

Réf.	Description	Pièce N°	Réf.	Description	Pièce N°
1.	Assemblage de joints pour piston et joints toriques (2 pcs)	34216	10.	Bouton seul	93211
2.	Joints toriques pour piston (2 pcs)	34215	11.	Tige, écrou et joint torique	85218
3.	Tige avec écrou	34218	12.	Joint torique pour tige (2 pcs)	85217
4.	Volant-robotnet	34212	13.	Joint tor. pour piston (4 pcs.)	85215
5.	Assemblage tige/bouton (2 pcs.)	34219	14.	Assemblage de joints pour piston et joints toriques (2 pcs)	85216
6.	Manomètre haute. press. (Rouge) Manomètre basse press. (Bleu)	----- -----	(4-VOIES)		
7.	Joint torique pour vanne d'arrêt	90336	15.	Kit de réparation pour manifold à 4 vannes à boule	95215
8.	Joints pour raccords de flexible	42010	(3-VOIES)		
9.	Assemblage de tige/boutons (2 pcs)	93210	16.	Kit de réparation pour manifold à 3 vannes à boule	58218

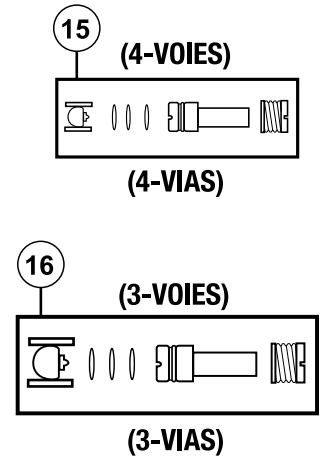
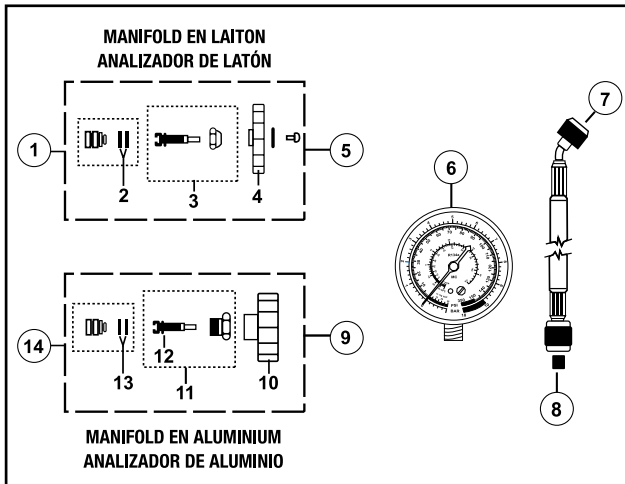

PIEZAS Y ACCESORIOS PARA ANALIZADORES DE LATÓN Y ALUMINIUM

(2-VIAS)

Fig.	Descripción	Ref.#	Fig.	Descripción	Ref.#
1.	Conjunto de juntas del pistón con juntas tóricas (2 pzas)	34216	10.	Pomo solo	93211
2.	Junta tórica del pistón (2 pzas)	34215	11.	Vástago tuerca y junta tórica	85218
3.	Vástago con tuerca	34218	12.	Junta tórica del vástago (2 pzas)	85217
4.	Volante	34212	13.	Juntas tóricas del pistón (4 pzas)	85215
5.	Conj. Vástago con pomo (2 pzas.)	34219	14.	Conj. de juntas pistón con Juntas tóricas (2 pzas)	85216
6.	Manómetro alta presión (Rojo) Manómetro baja presión (Azul)	----- -----	(4-VIAS)		
7.	Junta tórica para válvula de corte autm.	90336	15.	Kit de reparacion para analizador 4 vias con valvula de bola	95215
8.	Junta para racor manguera	42010	(3-VIAS)		
9.	Conjunto vástago con pomo (2 pzas)	93210	16.	Kit de reparacion para analizador 3 vias con valvula de bola	58218

MESSING & ALUMINIUM MANIFOLD ONDERDELEN

(2-WEG)

Fig.	Beschrijving	Art#	Fig.	Beschrijving	Art#
1.	Piston Dichting m/ O-ringen (2 st)	34216	10.	Knop enkel	93211
2.	Piston Dichting O-ring (2 st.)	34215	11.	As, Moer en O-ring	85218
3.	As en moer	34218	12.	O-ring As (2 pcs)	85217
4.	Draaiknop	34212	13.	Piston Dichting (4 pcs.)	85215
5.	As met Knop (2 pcs.)	34219	14.	Piston Dichting (2 st.)	85216
6.	Hoge Druk Manometer (Rood) --- Lage Druk Manometer (Blauw) ---	----- -----	(4-WEG)		
7.	O-Ring voor Kraan	90336	15.	Reparatiekit voor 4-Weg Kogelkraan-Manifold	95215
8.	Dichting voor Vulslang	42010	(3-WEG)		
9.	As set met knop	93210	16.	Reparatiekit voor 3-Weg Kogelkraan-Manifold	58218

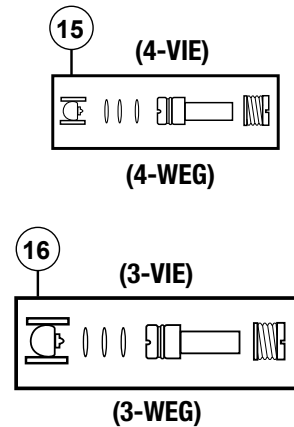
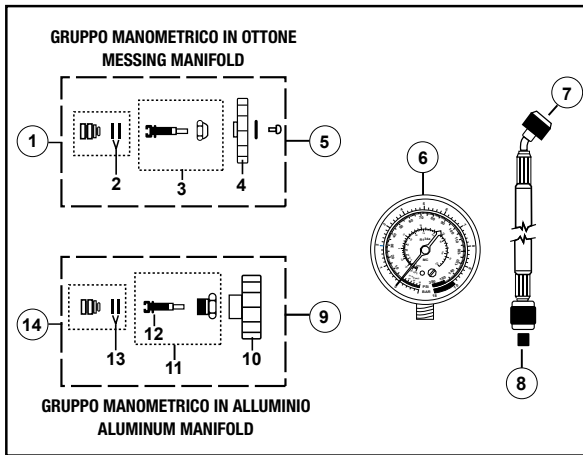

GRUPPI OTTONE E ALLUMINIO- PARTI DI RICAMBIO

(2 VIE)

Fig.	Descrizione	Codice#	Fig.	Descrizione	Codice#
1.	Pistone e Guarnizione di montaggio con O-ring (2 pz.)	34216	10.	Manopola	93211
2.	O-ring del pistone (2 pz.)	34215	11.	Stelo, Dado e O-ring	85218
3.	Stelo e dado	34218	12.	Stelo e O-ring (2 pz)	85217
4.	Volantino	34212	13.	O-ring (4 pz.)	85215
5.	Stelo completo con manopola (2 pz.)	34219	14.	Pistone Guarnizione di montaggio con O-ring (2 pz.)	85216
6.	Manometro di alta (Rosso) Manometro di bassa (Blu)	----- -----	(4 VIE)		
7.	O-ring per Valvola di arresto	90336	15.	Kit di riparazione per gruppo manometrico 4 vie con valvole a sfera 3 vie	95215
8.	Guarnizione per tubo di montaggio	42010	(3 VIE)		
9.	Stelo completo con manopola (2 pz.)	93210	16.	Kit di riparazione per gruppo manometrico 3 vie con valvole a sfera	58218

SOBRESSALENTES PARA MANIFOLDS LATÃO & ALUMÍNIO

(2 VIAS)

Pos.	Descrição	Código	Pos.	Descrição	Código
1.	Vedação do pistão montado com anel O-ring (2 pçs)	34216	10.	Manipulo somente	93211
2.	Vedação O-ring do pistão (2 pçs)	34215	11.	Haste, porca e O-ring	85218
3.	Haste e porca	34218	12.	Anel o-ring haste (2 pçs)	85217
4.	Manipulo	34212	13.	O-ring vedação pistão (4 pçs)	85215
5.	Haste montado com manipulo (2 pçs)	34219	14.	Vedação do pistão montado com anel O-ring (2 pçs)	85216
6.	Manômetro Lado de Alta (Vermelho) Manômetro Lado de Baixa (Azul)	----- -----	(4 VIAS)		
7.	O-ring para valvula de fechamento	90336	15.	Kit manutenção para Manifolds 4 vias valvula bola	95215
8.	Vedação para mangueira	42010	(3 VIAS)		
9.	Haste montado com manipulo (2 pçs)	93210	16.	Kit manutenção para Manifolds 3 vias valvula bola	58218

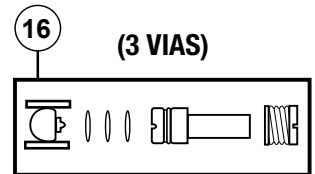
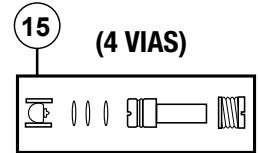
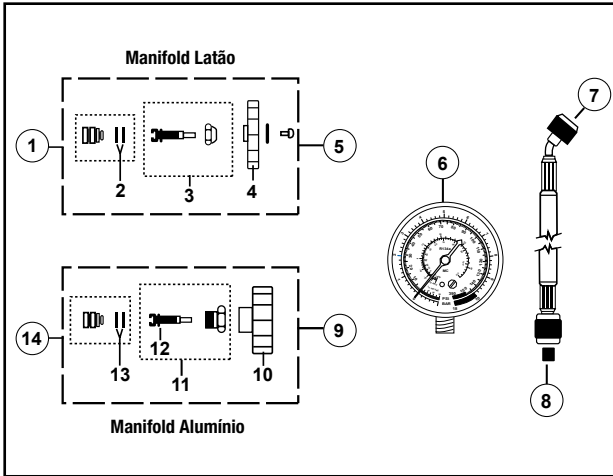



Test Equipment Depot - 800.517.8431 - 5 Commonwealth Ave, MA 01801

TestEquipmentDepot.com