

GC series

GC-3K
GC-6K
GC-15K
GC-30K

Quick Start Guide included with product
Counting scale

Original

English (EN)

Guide de démarrage rapide inclus dans l'emballage
Échelle de comptage

Traduction

Français (FR)

Kurzanleitung im Produkt enthalten
Zählwaage

Übersetzung

Deutsch (DE)

Guía de inicio rápido incluido en el producto
Escala de conteo

traducción

Español (ES)

Guida introduttiva incluso con il prodotto
Bilancia contapezzi

traduzione

Italiano (IT)

快速入門指南 包含在產品中
計數秤

翻譯

中文 (CT)

AND

A&D Company, Ltd.



1. Introduction

Thank you for purchasing this GC series A&D counting scale.

Please read this quick start guide for the GC series thoroughly before using the scale and keep it at hand for future reference.

This manual describes the installation and basic operations.

For further information about the scale, please refer to the separate instruction manual listed in "[1.1. Detailed manual](#)".

1.1. Detailed manual

Detailed functions and operations of the GC series are described in the separate instruction manual. It is available for download from the A&D website

<https://www.aandd.jp> :

Instruction manual for the GC series

This manual helps you to understand the functions and operations of the GC series in detail and make full use of them.

1.2. Warning definitions

The warnings described in this manual have the following meanings:



DANGER

An imminently hazardous situation which, if not avoided, will result in death or serious injury.

NOTE

Important information that helps users operate the instrument.

© 2021 A&D Company, Limited. All rights reserved.

- ❑ No part of this publication may be reproduced, transmitted, transcribed, or translated into any language in any form by any means without the written permission of A&D Company, Limited.
- ❑ The contents of this manual and the specifications of the instrument covered by this manual are subject to change for improvement without notice.
- ❑ Other trademarks and trade names are those of their respective owners.



2. Precautions before use

2.1. Precautions when Installing the Scale

DANGER

- ❑ Do not touch the AC adaptor with wet hands. Doing so may cause electric shock.
- ❑ Do not install the scale in the location where corrosive gas and flammable gas are present.
- ❑ The scale is heavy. Use caution when lifting, moving and carrying the scale. Do not lift the scale by holding the display unit or weighing pan. Doing so may cause

⚠ DANGER

the product to fall and be damaged. Hold the bottom side of the base unit when lifting, moving and carrying the scale.

- ❑ Use the scale indoors. If used outdoors, the scale may be subjected to lightning surges that exceed the discharge capacity. It may not be able to withstand the energy of the lightning and may be damaged.

Consider the following installation conditions in order to obtain the proper performance.

- ❑ The ideal conditions for installation are stable temperature and humidity, solid and level surface, location with no draft or vibration, indoors out of direct sunlight and a stable power supply.
- ❑ Do not install the scale on a soft floor or where there is vibration.
- ❑ Do not install the scale in location where breezes or large fluctuations in temperature occur.
- ❑ Avoid locations in direct sunlight.
- ❑ Do not install in a location with strong magnetic fields or strong radio signals.
- ❑ Do not install the scale in a location where static electricity is likely to occur. When humidity is 45% R.H. or less, plastic and insulating materials are susceptible to being charged with static electricity due to friction, etc.
- ❑ The scale is not dustproof and waterproof. Install the scale in a location that will not become wet.
- ❑ When the AC adapter is connected to an unstable AC power supply, it may malfunction.
- ❑ Turn on the scale using the **ON/OFF** key and keep the weighing display on for at least 30 minutes before use.

2.2. Precautions when weighing

- ❑ Do not place a load exceeding the weighing capacity on the weighing pan.
- ❑ Do not apply shock to or drop anything on the weighing pan.
- ❑ Do not use a sharp instrument such as a pencil or pen to press keys or switches.
- ❑ Press the **ZERO** key before each weighing to reduce weighing errors.
- ❑ Periodically confirm that weighing values are correct. Periodic sensitivity adjustment is recommended in order to maintain accurate weighing.

2.3. Precautions for storing

- ❑ Do not disassemble and remodel the scale.
- ❑ Wipe using a lint-free soft cloth slightly moistened with a mild detergent when cleaning the scale. Do not use organic solvents.
- ❑ Prevent water, dust and other foreign materials from getting into the scale.
- ❑ Do not scrub with a brush or the like.



3. Unpacking

The following items are included in the package.

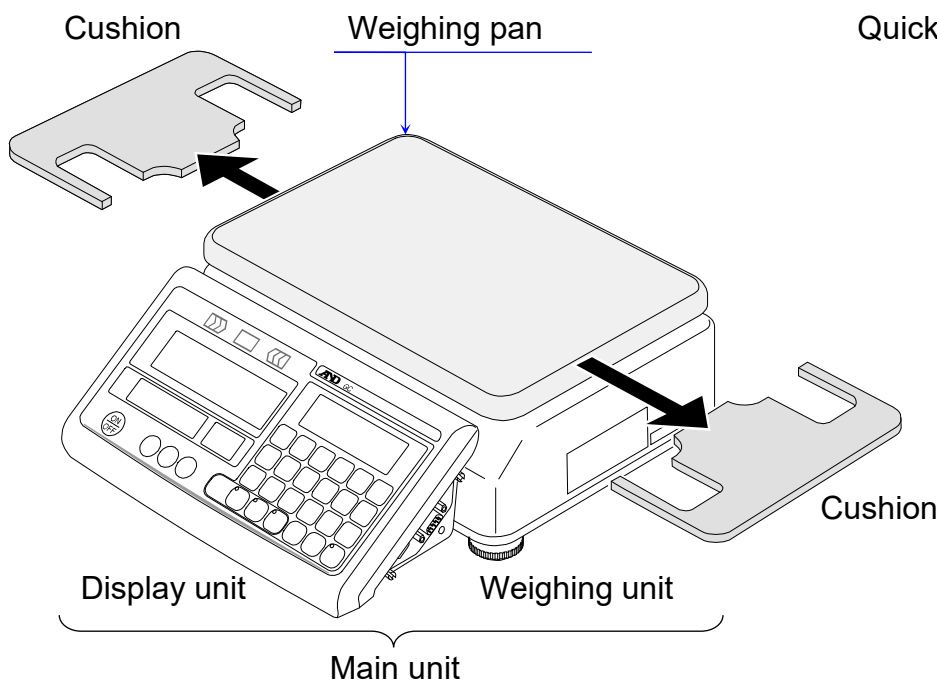

Quick start guide (this manual)

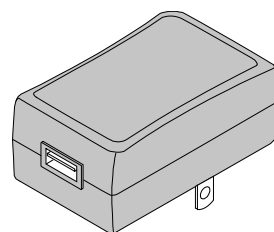
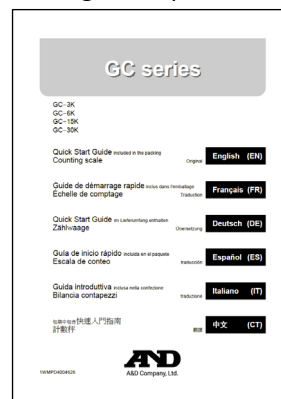

AC adapter

⚠ Please confirm that the AC adapter is correct for your local voltage and type of power plug.

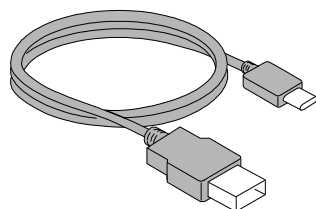

USB cable (approximately 1.5 m)

- Remove the cushions between the weighing unit and weighing pan. Keep the cushions and the packing material to use when transporting the scale in the future.



4. Part names

Weighing pan

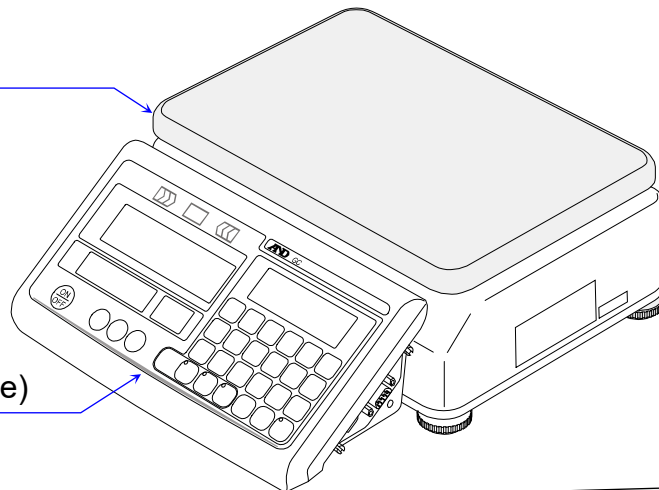

Front panel (Refer to next page)

Power panel

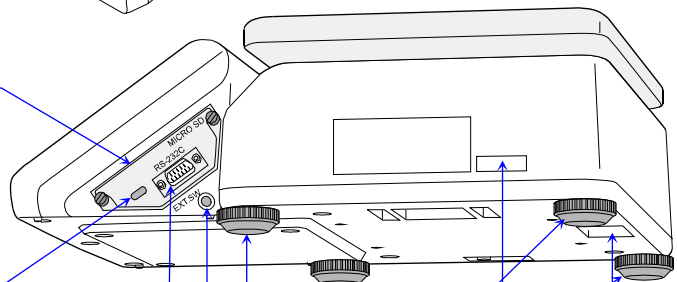

Power input terminal

RS-232C terminal

External input terminal (e.g. foot switch)



Leveling feet



(Turn so as to center the bubble in the bubble spirit level.)

Serial number

Grounding terminal \perp

Bubble spirit level

 The scale is horizontal.
 Correct weighing.

 The scale is tilted.
 Incorrect weighing.

Cable panel

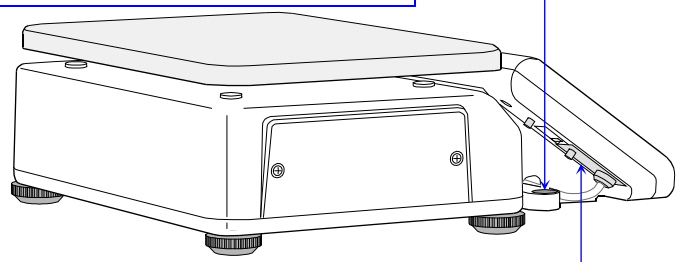

Front panel

Remote scale mark.

Mark is displayed when a remote scale is used.

M+ mark.

Mark is displayed when count data has been accumulated.

Comparator results.

Unit weight is light.

The unit weight is too light for accurate counting.

ACAI mark (Automatic Counting Accuracy Improvement).

Mark is displayed when weight is within the range of ACAI. Mark blinks during additional ACAI processing and hides after it.

Stable mark.

Mark is displayed when the weighing value is stable.

Net mark.

Mark is displayed when tare weight is subtracted from gross weight.

Zero mark.

Mark is displayed when the weighing value is at the zero point.

Mass display.

ON/OFF key.

The display is turned on or off.

ZERO key.

The zero point for the scale is set.

KEYBOARD TARE key.

The known tare weight using the numeric keys is inputted.

TARE key.

Net value that subtracts the tare weight from gross weight is displayed.

Count display.

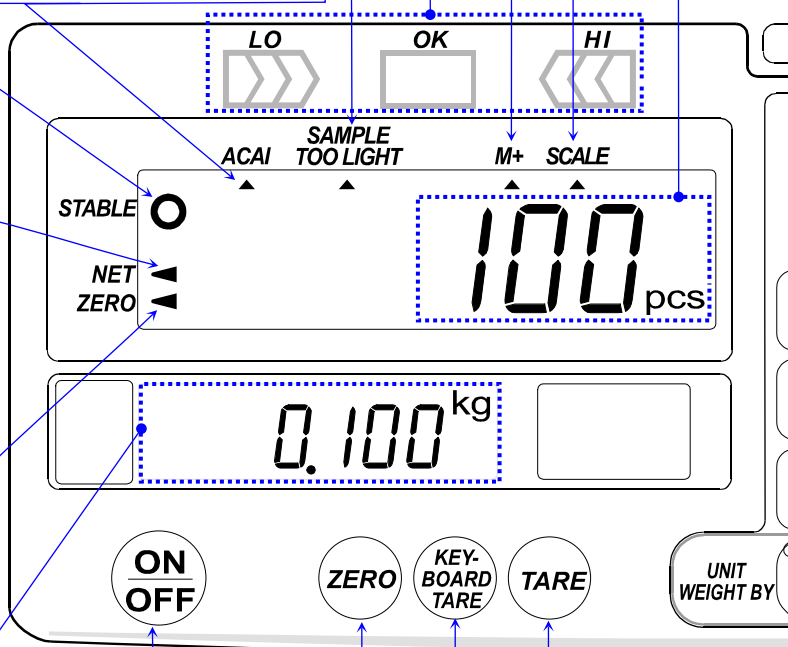

PRINT key.

Data is outputted.

TOTAL key.

The total count is displayed.

M+ key.

The count data to the total is added.

REMOTE SCALE key.

The key switches between the GC and remote scale.

***** key.

Product name is displayed. Or the **M-** key.

Unit weight display.

RESET key.

Any previous operations is cleared.

0 to 9, **.** key.

Alphanumeric keys, decimal point key.

C key.

The value input by numeric keys is cleared.

ENTER key.

Sample weight, ID and alphanumeric input are entered.

STORE UNIT WEIGHT key.

Unit weight, product name and other data in memory are entered.

COMP key.

Upper limit value and lower limit value are displayed.

SAMPLE key.

Unit weight using samples is entered .

KEY BOARD key.

Unit weight using numeric keys is entered .

ID. key.

Unit weight and other data from memory are recalled.

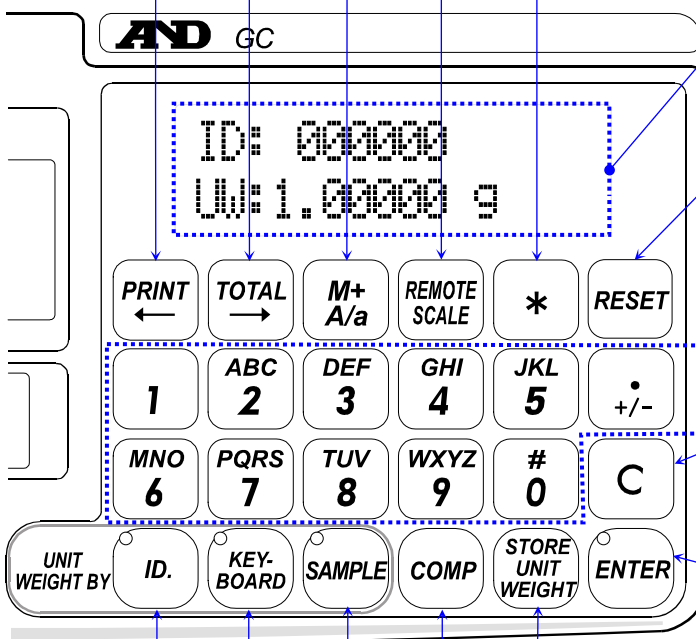





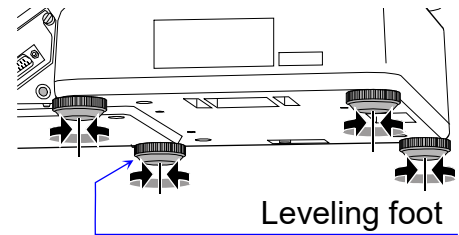

5. Installation

- Step 1. Adjust the horizontal level of the product using the four leveling feet and bubble spirit level. Confirm that the scale is seated firmly and does not rattle. Refer to "[2.1. Precautions when Installing the Scale](#)".



Bubble spirit level

 The scale is horizontal.	 The scale is tilted.
 Correct weighing.	 Incorrect weighing.

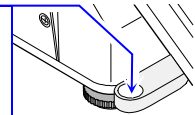

- Step 2. Connect the AC adapter to an outlet and the USB cable to the power input terminal.

-  Please confirm that the AC adapter is correct for your local voltage and type of power plug.

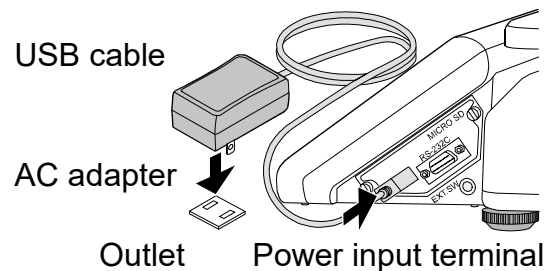

Cautions

- Perform sensitivity adjustment when the scale is installed at a new location or is moved to a different location. Refer to "[1.1. Detailed manual](#)".
- The power input terminal cannot perform data communication.
- The power input terminal cannot output power.
- Do not connect any device other than the specified AC adapter to the power input terminal.



6. Counting mode

6.1. Preparing counting mode

- Enter the mass value (unit weight) per product before using counting mode.

Step 1. Turn on the display using the **ON/OFF** key.

Or, press the **RESET** key to clear unit weight after turning on the display.

Step 2. The three LEDs blink. The method to enter unit weight can be selected. The counting mode becomes the initial state.

Step 3. Press one of the keys below to select the method to enter unit weight or recall it from memory.

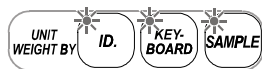

Unit weight by weighing a sample is entered.

Unit weight by using numeric key is entered.

Unit weight from memory is recalled.

NOTE

If you lose your place during operations or want to stop the current operation, press the **RESET** key. Tare and total values, comparator settings are kept.

RESET

- Refer to "1.1. Detailed manual" for methods of setting the unit weight other than from a sample.

6.2. Unit weight by samples

Counting mode with using 10 samples

Step 1. Press the **RESET** key to clear unit weight. The three LEDs of "UNIT WEIGHT BY" blink. Place a tare (container) on the center of weighing pan.

Clear unit weight

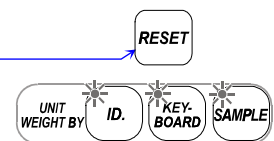

Tare (container)

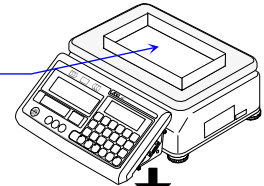

Step 2. Press the **SAMPLE** key. The scale subtracts tare weight (container weight) from weighing value and displays **Add Sample** and **10 pcs** automatically.

If zero is not displayed, press the **TARE** key.

Zero display

(If zero is not displayed **TARE**)

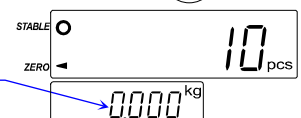

Add Sample

Step 3. Place 10 samples on the weighing pan (or on container).

- The total weight of the samples is displayed.

- The number of samples changes in the order 5, 25, 50, 100, 10, 5 pieces when the **[SAMPLE]** key is pressed.

NOTE The larger the number of samples, the more accurate the unit weight will be.

Step 4. Press the **[ENTER]** key. Samples counted, total weight and unit weight are displayed after **[-----]** is displayed.

- If the unit weight is too light, **[Add]** and the required number to be added are displayed. Add additional number of the samples displayed. Press the **[ENTER]** key to update it.
- You can ignore the **[Add]** message for additional samples. However, counting accuracy may not be sufficient.

Example: Add samples of 15 pieces.

Step 5. You may begin counting operations using the unit weight entered.

10 samples

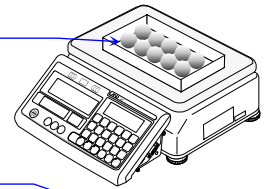

Samples counted

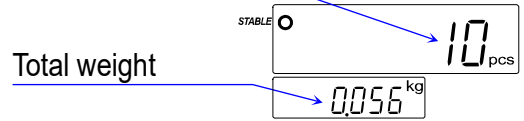

Number of samples

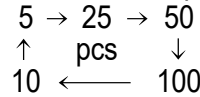

Samples counted

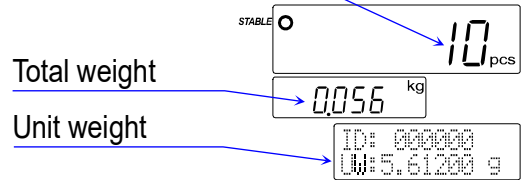

Add sample mark

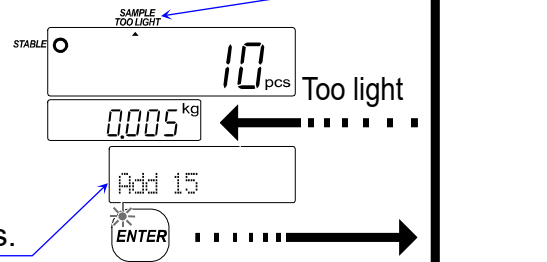

Example for 30 pieces

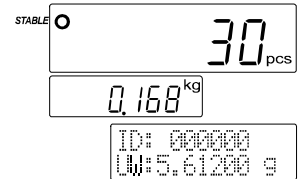



7. Maintenance

- Take into account the content of "[2.1. Precautions when installing the scale](#)".
- Confirm periodically that weighing value are correct.
Adjust the scale if necessary.
Refer to "[1.1. Detailed manual](#)" for "**sensitivity adjustment**" and "**sensitivity adjustment of zero point**".

7.1. Troubleshooting checklist and solutions

Problem	Check items and solutions
The power does not turn on. Nothing is displayed.	<ul style="list-style-type: none"> □ Confirm that the AC adapter is connected correctly.
Zero is not displayed when the display is turned on.	<ul style="list-style-type: none"> □ Confirm that nothing is touching to the weighing pan. □ Remove anything on the weighing pan. □ Perform sensitivity adjustment of zero point.
The display does not respond.	<ul style="list-style-type: none"> □ Turn off the display and then turn it back on.
Counting mode cannot be used.	<ul style="list-style-type: none"> □ Confirm that unit weight has been entered. Refer to "4. Counting mode".

7.2. Error codes

Error codes	Descriptions and solutions
<code>Error 1</code>	<p>Unstable weighing value "Zero display" and "sensitivity adjustment" cannot be performed.</p> <ul style="list-style-type: none"> □ Confirm that nothing is touching to the weighing pan. □ Avoid breezes and vibration. □ Perform "sensitivity adjustment of zero point". □ Press the <code>RESET</code> key to return to weighing display.
<code>Error 2</code>	<p>Input error The value input for unit weight or tare value is out of range. Input a value within the range.</p>
<code>Error 3</code>	The memory (circuit) has malfunctioned.
<code>Error 4</code>	The voltage sensor has malfunctioned.
<code>Error 5</code>	<p>Weighing sensor error</p> <ul style="list-style-type: none"> □ Confirm that cable between display unit and weighing unit is connected correctly. □ The weighing sensor has malfunctioned.
<code>CAL E</code>	<p>Sensitivity adjustment error The sensitivity adjustment has been stopped because the sensitivity adjustment weight is too heavy or too light. Use a proper sensitivity adjustment weight and adjust the scale.</p>

Error codes	Descriptions and solutions
<div style="border: 1px solid black; padding: 2px; width: fit-content; margin: 0 auto;">E</div>	<p>The load is too heavy The weighing value exceeds the weighing range. Remove anything on the weighing pan.</p>
<div style="border: 1px solid black; padding: 2px; width: fit-content; margin: 0 auto;">-E</div>	<p>The load is too light The weighing value is too light. Confirm that the load is placed correctly on the weighing pan.</p>
<div style="border: 1px solid black; padding: 2px; width: fit-content; margin: 0 auto;">Lb</div>	<p>Power voltage is too low The power supply voltage is too low. Use the correct AC adapter and a proper power source.</p>
<div style="border: 1px solid black; padding: 2px; width: fit-content; margin: 0 auto;">Hb</div>	<p>Power voltage is too high The power supply voltage is too high. Use the correct AC adapter and the proper power source.</p>



8. Specifications

8.1. Specifications

Model		GC-3K	GC-6K	GC-15K	GC-30K
Capacity	[kg]	3	6	15	30
Readability	[kg]	0.0005	0.001	0.002	0.005
	[g]	0.5	1	2	5
Unit		kg, g, pcs, lb, oz, toz			
Number of samples		10 pieces (5, 25, 50, 100 pieces or arbitrary quantity)			
Minimum unit weight	[g] *1	0.1 / 0.005	0.2 / 0.01	0.4 / 0.02	1 / 0.05
Repeatability (standard deviation)	[kg]	0.0005	0.001	0.002	0.005
Linearity	[kg]	±0.0005	±0.001	±0.002	±0.005
Span drift		±20 ppm/°C typ. (5 °C to 35 °C)			
Operating conditions		0 °C to 40 °C, less than 85 % RH (No Condensation)			
Display	Counting	7 segment LCD, Character height 22.0 [mm]			
	Weighing	7 segment LCD, Character height 12.5 [mm]			
	Unit weight	5 × 7 dot LCD, Character height 6.7 [mm]			
	Icons	128 × 64 dot OLED			
Display refresh rate		Weighing value, counting display : Approximately 10 times per seconds			
Interface		RS-232C, microSD *2			
Power		AC adapter, Supply from USB port or mobile battery is available. *2			
Size of weighing pan	[mm]	300 × 210			
Dimensions	[mm]	315(W) × 355(D) × 121(H)			
Mass	[kg]	Approx. 4.9		Approx. 4.8	Approx. 5.5
Weight of sensitivity adjustment		3 kg ±0.1 g	6 kg ±0.2 g	15 kg ±0.5 g	30 kg ±1 kg
Accessories		Quick start guide (this manual), AC adapter, USB cable			

*1 Minimum value of unit weight can be selected in the function table.

*2 Performance cannot be guaranteed for all devices.



1. Introduction

Merci d'avoir acheté cette balance de comptage A&D de la série GC.
Lire attentivement ce guide de démarrage rapide dédié à la série GC avant d'utiliser la balance et le garder à portée de main pour toute référence ultérieure.
Ce manuel est consacré à l'installation et aux opérations de base.
Pour plus d'informations sur la balance, se référer au manuel d'instructions fourni séparé et répertorié dans « **1.1. Manuel détaillé** ».

1.1. Manuel détaillé

Les fonctions et les opérations détaillées de la série GC sont décrites dans le manuel d'instructions fourni séparément. Il est disponible au téléchargement sur le site web d'A&D <https://www.aandd.jp> :

Manuel d'instructions pour la série GC

Ce manuel vous aidera à comprendre en détail les fonctions et les opérations de la série GC et à les utiliser intégralement.

1.2. Définitions des avertissements

Les avertissements décrits dans ce manuel signifient ce qui suit :

⚠ DANGER Situation dangereuse imminente qui, si elle n'est pas évitée, entraînera la mort ou des blessures graves.

REMARQUE Informations importantes permettant aux utilisateurs d'utiliser l'instrument.

© 2021 A&D Company, Limited. Tous droits réservés.

- ❑ La reproduction, la transmission, la transcription ou la traduction de la présente publication, en totalité ou en partie, dans toute langue, sous quelque forme ou par quelque procédé que ce soit est interdite sans l'autorisation écrite d'A&D Company, Limited.
- ❑ Le contenu du présent manuel et les spécifications relatives à l'instrument dont ce manuel fait l'objet sont sujets à une modification sans préavis à des fins d'amélioration.
- ❑ L'intégralité des autres marques de commerce et noms commerciaux sont la propriété de leur détenteur respectif.



2. Précautions avant utilisation

2.1. Précautions à prendre lors de l'installation de la balance

DANGER

- ❑ Ne pas toucher l'adaptateur CA avec les mains humides. Le non-respect de cette consigne peut provoquer une décharge électrique.
- ❑ Ne pas installer la balance dans un environnement où des gaz inflammables ou corrosifs sont présents.
- ❑ La balance est lourde. Prendre des précautions lors du levage, du déplacement et du transport de la balance.
Ne pas soulever la balance par l'unité d'affichage ou le plateau de pesage. Le produit risquerait de tomber et d'être endommagé. Pour soulever, déplacer et transporter la balance, il convient de la tenir par le dessous de l'unité de base.
- ❑ Utiliser la balance en intérieur. En cas d'utilisation en extérieur, la balance peut être soumise à des surtensions causées par la foudre, supérieures à sa capacité de décharge. Elle ne peut pas supporter l'énergie de la foudre, ce qui peut l'endommager.

Tenir compte des conditions d'installation suivantes pour bénéficier d'un fonctionnement adéquat.

- ❑ Dans l'idéal, installer la balance dans un endroit où la température et l'humidité sont stables, sur une surface plane et solide, sans vibrations ni risque de décalage, en intérieur, à l'abri de la lumière directe du soleil et avec une alimentation stable.
- ❑ Ne pas installer la balance sur un sol mou ou soumis à des vibrations.
- ❑ Ne pas installer la balance dans un endroit exposé à des courants d'air ou à de grandes variations de température.
- ❑ Éviter les endroits exposés à la lumière directe du soleil.
- ❑ Ne pas installer dans des endroits exposés à de puissants champs magnétiques ou signaux radio.
- ❑ Ne pas installer la balance dans des endroits susceptibles d'être exposés à de l'électricité statique.
Lorsque l'humidité est de 45 % HR ou moins, les matériaux plastique et d'isolation peuvent se charger d'électricité statique en raison de la friction, etc.
- ❑ La balance n'est pas étanche à la poussière et à l'eau. Installer la balance dans un endroit qui ne risque pas d'être humide.
- ❑ Lorsque l'adaptateur CA est connecté à une alimentation CA instable, il peut ne pas fonctionner correctement.
- ❑ Allumer la balance à l'aide de la touche **ON/OFF** et laisser l'écran de pesage allumé pendant au moins 30 minutes avant utilisation.

2.2. Précautions à prendre lors du pesage

- ❑ Ne pas placer une charge supérieure à la capacité de pesage sur le plateau de pesage.
- ❑ Ne pas soumettre le plateau de pesage à un choc ou à une chute.

- ❑ Ne pas utiliser d'objet pointu, par exemple un crayon ou un stylo, pour appuyer sur les touches ou les commutateurs.
- ❑ Appuyer sur la touche **ZERO** avant chaque pesage pour réduire les erreurs de pesage.
- ❑ Vérifier régulièrement que les valeurs de pesage sont correctes.
Il est recommandé de régler régulièrement la sensibilité pour assurer la précision du pesage.

2.3. Précautions à prendre lors du stockage

- ❑ Ne pas démonter et modifier la balance.
- ❑ Pour nettoyer la balance, utiliser un chiffon doux non pelucheux légèrement humidifié avec un détergent doux. Ne pas utiliser de solvants organiques.
- ❑ Empêcher l'eau, la poussière et tout autre corps étranger de pénétrer dans la balance.
- ❑ Ne pas frotter avec une brosse ou objet similaire.



3. Déballage

Les éléments suivants sont inclus dans l'emballage.

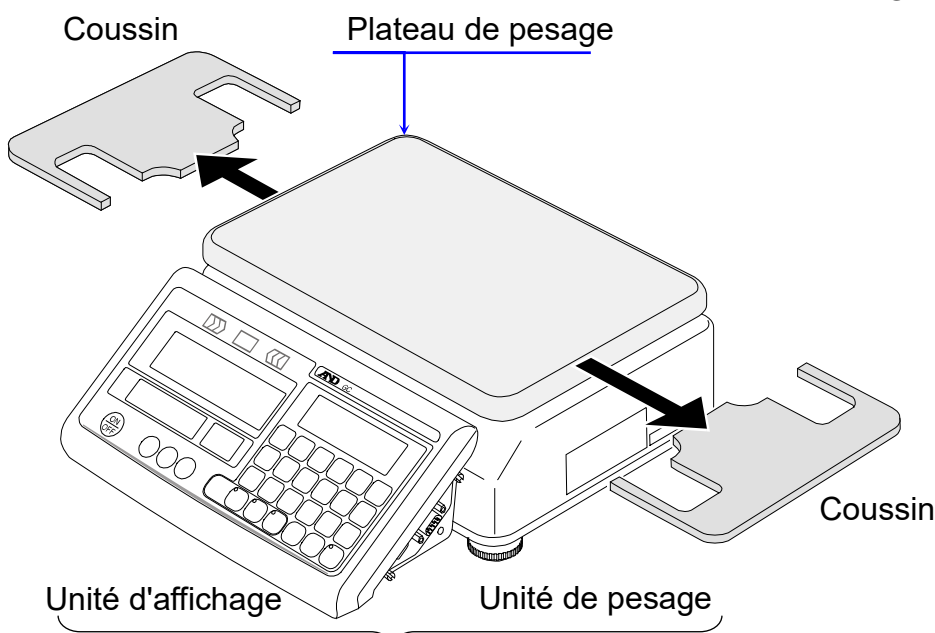

Guide de démarrage rapide
(ce manuel)

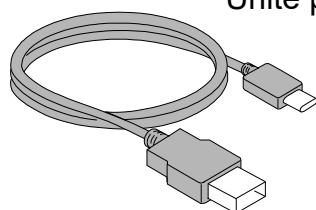
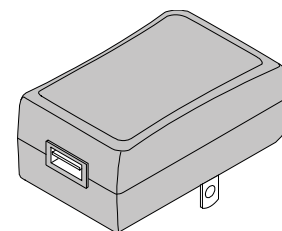
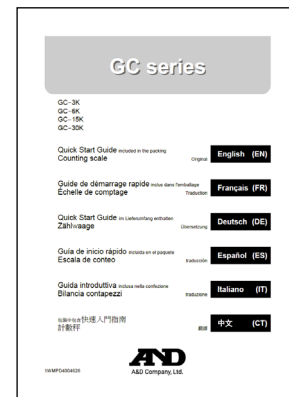

Câble USB (environ 1,5 m)

Adaptateur CA
⚠ Vérifier que l'adaptateur CA convient à la tension locale et au type de fiche secteur.

- ❑ Retirer les coussins entre l'unité de pesage et le plateau de pesage.
Conserver les coussins et le matériel d'emballage pour les utiliser lors du transport ultérieur de la balance.



4. Noms des pièces

Plateau de pesage

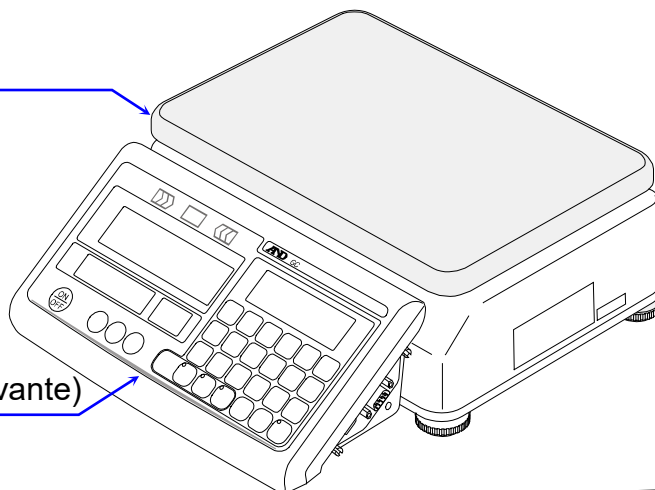

Panneau avant (Voir page suivante)

Panneau électrique

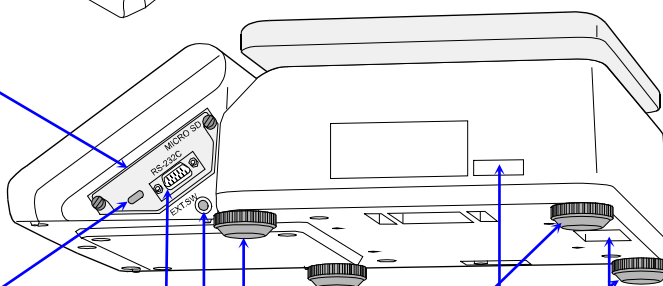

Borne d'entrée électrique

Borne RS-232C

Borne d'entrée externe

Pieds réglables

(Tourner de manière à centrer la bulle dans le niveau à bulle.)

Numéro de série

Borne de mise à la terre \perp

Niveau à bulle



La balance est placée horizontalement.



Pesage correct.



La balance est inclinée.



Pesage incorrect.

Panneau de câbles

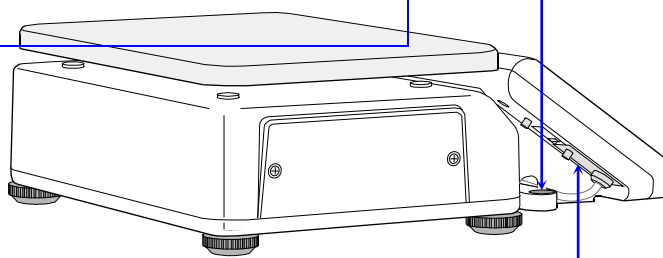

Panneau avant

Symbole de balance à distance.

Ce symbole s'affiche lorsqu'une balance à distance est utilisée.

Symbole M+.

Ce symbole s'affiche lorsque les données de comptage ont été collectées.

Résultats du comparateur.

Le poids unitaire est léger.

Le poids unitaire est trop léger pour permettre un comptage précis.

Symbole ACAI (Amélioration automatique de la précision de calcul).

Ce symbole s'affiche lorsque le poids se situe dans la plage de l'ACAI. Ce symbole clignote pendant le traitement complémentaire de l'ACAI, puis disparaît.

Symbole Stable.

Ce symbole s'affiche lorsque la valeur de pesage est stable.

Symbole Net.

Ce symbole s'affiche lorsque le poids à vide est déduit du poids brut.

Repère Zéro.

Ce symbole s'affiche lorsque la valeur de pesage est au point zéro.

Écran de la masse.

Touche **ON/OFF**.

L'écran s'allume ou s'éteint.

Touche **ZERO**.

Le point zéro de la balance est défini.

Touche **KEYBOARD TARE**.

Le poids à vide connu est saisi à l'aide des touches numériques.

Touche **TARE**.

La valeur nette correspondant à la déduction du poids à vide du poids brut s'affiche.

Écran de comptage.

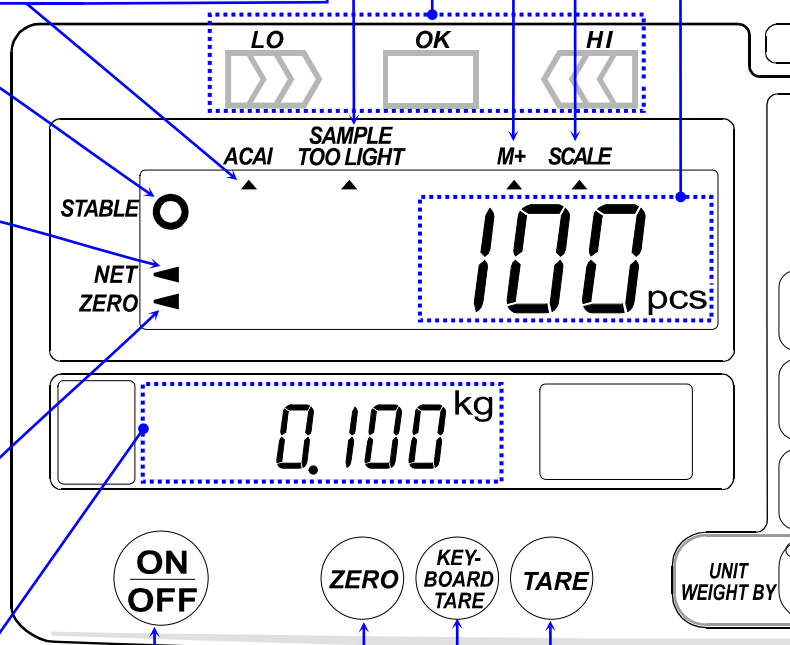

Touche **PRINT.**

Les données sont exportées.

Touche **TOTAL.**

Le comptage total s'affiche.

Touche **M+.**

Les données de comptage sont ajoutées au total.

Touche **REMOTE SCALE.**

Cette touche permet d'utiliser une balance à distance.

Touche ***.**

Le nom du produit s'affiche. Ou la touche **M-**.

Écran du poids unitaire.

Touche **RESET.**

Toutes les opérations précédentes sont effacées.

Touches **0 à **9**, **.**.**

Touches alphanumériques, touche de virgule décimale.

Touche **C.**

La valeur saisie à l'aide des touches numériques est effacée.

Touche **ENTER.**

Le poids de l'échantillon, l'identifiant et les caractères alphanumériques sont saisis.

Touche **STORE UNIT WEIGHT.**

Le poids unitaire, le nom du produit et les autres données en mémoire sont saisis.

Touche **COMP.**

La valeur limite supérieure et la valeur limite inférieure s'affichent.

Touche **SAMPLE.**

Le poids unitaire est saisi à partir d'échantillons.

Touche **KEY BOARD.**

Le poids unitaire est saisi à partir des touches numériques.

Touche **ID.**

Le poids unitaire et les autres données en mémoire sont récupérés.

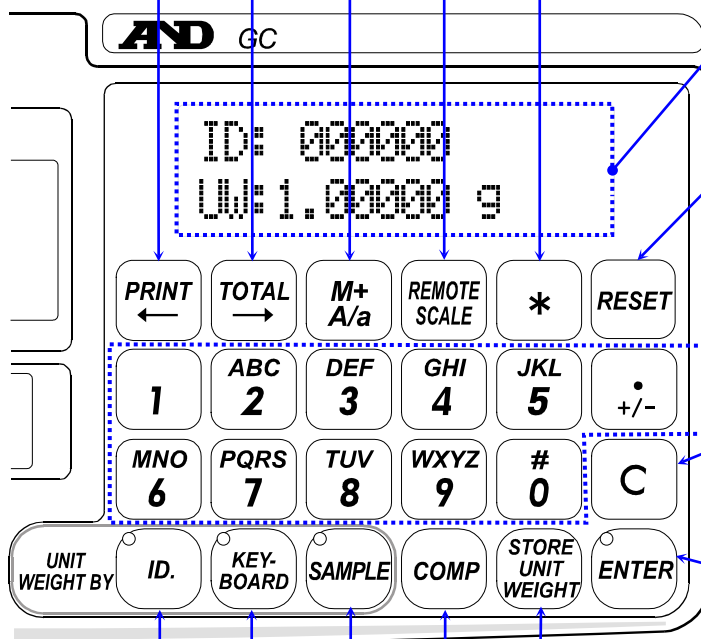





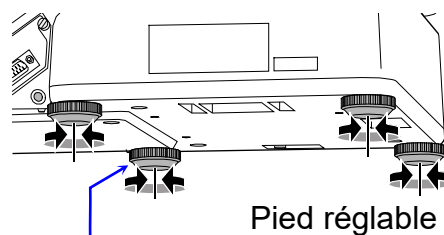

5. Installation

Étape 1. Régler le niveau horizontal du produit à l'aide des quatre pieds réglables et du niveau à bulle. Vérifier que la balance est bien en place et qu'elle n'est pas soumise à des vibrations. Se référer à « [2.1. Précautions à prendre lors de l'installation de la balance](#) ».



Niveau à bulle

 La balance est placée horizontalement.	 La balance est inclinée.
 Pesage correct.	 Pesage incorrect.

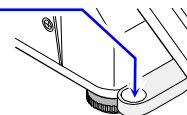

Étape 2. Brancher l'adaptateur CA à une prise et le câble USB à la borne d'entrée électrique.



Vérifier que l'adaptateur CA convient à la tension locale et au type de fiche secteur.

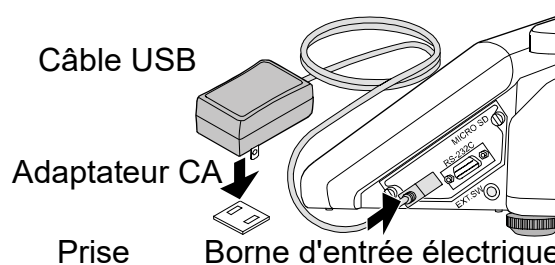

Précautions

- Effectuer un réglage de la sensibilité lorsque la balance est installée à un nouvel endroit ou est déplacée vers un autre endroit. Se référer à « [1.1. Manuel détaillé](#) ».
- La borne d'entrée électrique ne peut pas effectuer de communication de données.
- La borne d'entrée électrique ne peut pas générer de puissance.
- Ne pas brancher un appareil autre que l'adaptateur CA spécifié à la borne d'entrée électrique.



6. Mode de comptage

6.1. Préparation du mode de comptage

- Saisir la valeur de masse (poids unitaire) par produit avant d'utiliser le mode de comptage.

Étape 1. Allumer l'écran à l'aide de la touche **ON/OFF**.

Il est également possible d'appuyer sur la touche **RESET** pour effacer le poids unitaire après avoir allumé l'écran.

Étape 2. Les trois LED clignotent. La méthode de saisie du poids unitaire peut être sélectionnée. Le mode de comptage passe à l'état initial.

Étape 3. Appuyer sur l'une des touches ci-dessous pour sélectionner la méthode de saisie du poids unitaire ou pour le récupérer depuis la mémoire.



Le poids unitaire par pesage d'un échantillon est saisi.

Le poids unitaire est saisi à partir des touches numériques.

Le poids unitaire en mémoire est récupéré.

REMARQUE

En cas d'égarement au cours des opérations ou pour interrompre l'opération en cours, appuyer sur la touche **RESET**. La tare, le total et les paramètres du comparateur sont conservés.

RESET

- ✘ Se référer à « [1.1. Manuel détaillé](#) » pour en savoir plus sur les méthodes de réglage du poids unitaire autres que celles basées sur un échantillon.

6.2. Poids unitaire basé sur des échantillons

Mode de comptage basé sur 10 échantillons

Étape 1. Appuyer sur la touche **RESET** pour effacer le poids unitaire. Les trois LED de « **UNIT WEIGHT BY (POIDS UNITAIRE PAR)** » clignotent.

Placer une tare (un récipient) au centre du plateau de pesage.

Étape 2. Appuyer sur la touche **SAMPLE**.

La balance déduit le poids à vide (poids du récipient) de la valeur de pesage et affiche **Add Sample** et **10 pcs** automatiquement.

Si zéro ne s'affiche pas, appuyer sur la touche **TARE**.

Effacer le poids unitaire **RESET**

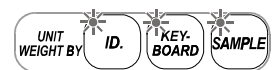

Tare (récipient)

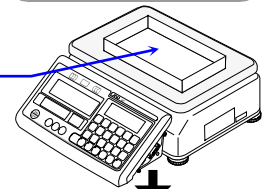

SAMPLE

(Si zéro n'est pas affiché **TARE**)

Affichage du zéro **0,000 kg**

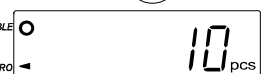

Add Sample



Étape 3. Placer 10 échantillons sur le plateau de pesage (ou sur le récipient).

- Le poids total des échantillons s'affiche.
- Le nombre d'échantillons change selon l'ordre 5, 25, 50, 100, 10, 5 pièces lorsque la touche **SAMPLE** est enfoncée.

REMARQUE Plus le nombre d'échantillons est élevé, plus le poids unitaire est précis.

Étape 4. Appuyer sur la touche **ENTER**. Les échantillons comptés, le poids total et le poids unitaire s'affichent une fois que **-----** apparaît.

- Si le poids unitaire est trop léger, **Add** et le nombre qui doit être ajouté s'affichent. Ajouter le nombre d'échantillons supplémentaires affichés. Appuyer sur la touche **ENTER** pour l'actualiser.
- Le message **Add** relatif aux échantillons supplémentaires peut être ignoré. Cependant, il se peut que le comptage ne soit pas assez précis.

Exemple : Ajouter des échantillons de 15 pièces.

Étape 5. Il est possible de commencer les opérations de comptage à l'aide du poids unitaire saisi.

10 échantillons

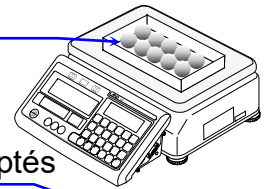

Échantillons comptés

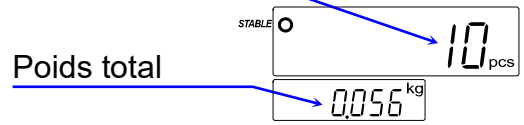

Nombre d'échantillons

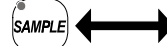
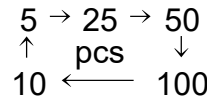

Échantillons comptés

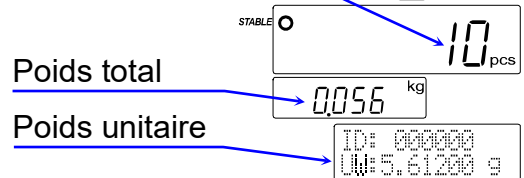

Symbole d'ajout d'échantillon

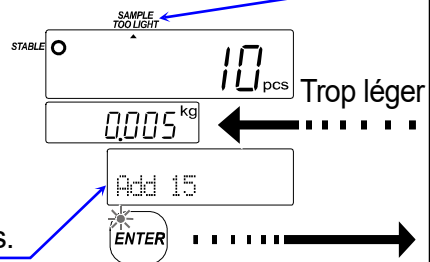

Exemple pour 30 pièces

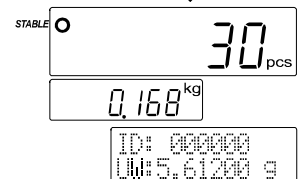



7. Entretien

- Tenir compte du contenu de « **2.1. Précautions à prendre lors de l'installation de la balance** ».
- Vérifier régulièrement que les valeurs de pesage sont correctes.
Régler la balance si nécessaire.
Se référer à « **1.1. Manuel détaillé** » pour en savoir plus sur les opérations « **réglage de la sensibilité** » et « **réglage de la sensibilité du point zéro** ».

7.1. Liste de contrôle et solutions de dépannage

Problème	Éléments à vérifier et solutions
L'appareil ne s'allume pas. Rien ne s'affiche.	<ul style="list-style-type: none">▫ Vérifier que l'adaptateur CA est correctement branché.
Le zéro ne s'affiche pas lorsque l'écran est allumé.	<ul style="list-style-type: none">▫ Vérifier que rien ne touche le plateau de pesage.▫ Retirer tout ce qui se trouve sur le plateau de pesage.▫ Effectuer un réglage de la sensibilité du point zéro.
L'écran ne répond pas.	<ul style="list-style-type: none">▫ Éteindre l'écran, puis le rallumer.
Le mode de comptage est indisponible.	<ul style="list-style-type: none">▫ Vérifier que le poids unitaire a été saisi. Se référer à « 6. Mode de comptage ».

7.2. Codes d'erreur

Codes d'erreur	Descriptions et solutions
<code>Error 1</code>	Valeur de pesage instable Il n'est pas possible d'effectuer les opérations « Affichage du zéro » et « Réglage de la sensibilité ». <ul style="list-style-type: none">▫ Vérifier que rien ne touche le plateau de pesage.▫ Éviter les courants d'air et les vibrations.▫ Effectuer un « réglage de la sensibilité du point zéro ».▫ Appuyer sur la touche <code>RESET</code> pour revenir à l'écran de pesage.
<code>Error 2</code>	Erreur de saisie La valeur saisie pour le poids unitaire ou la tare est hors plage. Saisir une valeur comprise dans la plage.
<code>Error 3</code>	Dysfonctionnement de la mémoire (circuit).
<code>Error 4</code>	Dysfonctionnement du capteur de tension.
<code>Error 5</code>	Erreur du capteur de pesage <ul style="list-style-type: none">▫ Vérifier que le câble entre l'unité d'affichage et l'unité de pesage est correctement branché.▫ Dysfonctionnement du capteur de pesage.

Codes d'erreur	Descriptions et solutions
CAL E	<p>Erreur de réglage de la sensibilité</p> <p>Le réglage de la sensibilité a été interrompu, car le poids de réglage de la sensibilité est trop lourd ou trop léger. Utiliser un poids de réglage de la sensibilité approprié et régler la balance.</p>
E	<p>La charge est trop lourde</p> <p>La valeur de pesage dépasse la plage de pesage. Retirer tout ce qui se trouve sur le plateau de pesage.</p>
-E	<p>La charge est trop légère</p> <p>La valeur de pesage est trop légère. Vérifier que la charge est correctement placée sur le plateau de pesage.</p>
Lb	<p>La tension d'alimentation est trop faible</p> <p>La tension d'alimentation est trop faible. Utiliser l'adaptateur CA et une source d'alimentation appropriés.</p>
Hb	<p>La tension d'alimentation est trop élevée</p> <p>La tension d'alimentation est trop élevée. Utiliser l'adaptateur CA et la source d'alimentation appropriés.</p>



8. Spécificités

8.1. Spécificités

Modèle		GC-3K	GC-6K	GC-15K	GC-30K
Capacité	[kg]	3	6	15	30
Lisibilité	[kg]	0,0005	0,001	0,002	0,005
	[g]	0,5	1	2	5
Unité		kg, g, pcs, lb, oz, ozt			
Nombre d'échantillons		10 pièces (5, 25, 50, 100 pièces ou quantité arbitraire)			
Poids unitaire minimum	[g] *1	0,1 / 0,005	0,2 / 0,01	0,4 / 0,02	1 / 0,05
Répétabilité (écart type)	[kg]	0,0005	0,001	0,002	0,005
Linéarité	[kg]	±0,0005	±0,001	±0,002	±0,005
Dérive de l'échelle		Typ. ±20 ppm/°C (5 °C à 35 °C)			
Conditions de fonctionnement		0 °C à 40 °C, moins de 85 % HR (sans condensation)			
Écran	Comptage	LCD 7 segments, hauteur des caractères 22,0 [mm]			
	Pesage	LCD 7 segments, hauteur des caractères 12,5 [mm]			
	Poids unitaire	LCD 5 × 7 points, hauteur des caractères 6,7 [mm]			
	Icônes	OLED 128 × 64 points			
Taux de rafraîchissement de l'affichage		Valeur de pesage, écran de comptage : Environ 10 fois par seconde			
Interface		RS-232C, microSD *2			
Alimentation électrique		Adaptateur CA, Une alimentation par port USB ou par batterie mobile est disponible. *2			
Dimensions du plateau de pesage	[mm]	300 × 210			
Dimensions	[mm]	315(l) × 355(P) × 121(H)			
Poids	[kg]	Environ 4,9		Environ 4,8	Environ 5,5
Poids du réglage de la sensibilité		3 kg ±0,1 g	6 kg ±0,2 g	15 kg ±0,5 g	30 kg ±1 kg
Accessoires		Guide de démarrage rapide (ce manuel), adaptateur CA, câble USB			

*1 La valeur minimale du poids unitaire peut être sélectionnée dans le tableau de fonctions.

*2 Les performances ne peuvent pas être garanties pour tous les appareils.



1. Einführung

Vielen Dank, dass Sie diese A&D-Zählwaage der GC-Serie gekauft haben. Bitte lesen Sie sich diese Schnellstartanleitung für die GC-Serie aufmerksam durch, bevor Sie die Waage verwenden, und behalten Sie sie für künftige Referenzzwecke zur Hand.

In diesem Handbuch werden die Installation und die grundlegende Bedienung beschrieben.

Weitere Informationen zur Waage finden Sie im separaten Bedienungshandbuch unter „**1.1. Detailliertes Handbuch**“.

1.1. Detailliertes Handbuch

Die detaillierten Funktionen und Bedienungen der GC-Serie werden in dem separaten Bedienungshandbuch beschrieben. Dieses steht auf der Website von A&D <https://www.aandd.jp> zum Herunterladen bereit:

Bedienungshandbuch für die GC-Serie

Dieses Handbuch hilft Ihnen dabei, die Funktionen und Bedienungen der GC-Serie genau zu verstehen und sie in vollem Umfang zu verwenden.

1.2. Definitionen der Warnungen

Die in diesem Handbuch beschriebenen Warnungen haben die folgende Bedeutung:

⚠ GEFAHR Eine unmittelbare, gefährliche Situation, die, sofern sie nicht verhindert bzw. vermieden wird, zum Tod oder zu schweren Verletzungen führt.

HINWEIS Wichtige Informationen, die den Benutzern bei der Bedienung des Geräts helfen.

- © 2021 A&D Company, Limited. Alle Rechte vorbehalten.
- Kein Teil dieser Veröffentlichung darf ohne schriftliche Zustimmung von A&D Company, Limited auf jegliche Weise und in jeglicher Form reproduziert, übertragen, transkribiert oder in eine andere Sprache übersetzt werden.
- Der Inhalt dieses Handbuchs und die Spezifikationen des in diesem Handbuch behandelten Geräts können ohne Vorankündigung zur Verbesserung geändert werden.
- Andere Marken und Markennamen gehören ihren jeweiligen Eigentümern.



2. Vorsichtsmaßnahmen vor der Verwendung

2.1. Vorsichtsmaßnahmen bei der Installation der Waage

GEFAHR

- Berühren Sie den Wechselstromadapter nicht mit nassen Händen. Andernfalls können Sie einen elektrischen Schlag bekommen.
- Stellen Sie die Waage nicht an Orten auf, an denen ätzende oder entzündliche Gase auftreten.
- Die Waage ist schwer. Seien Sie beim Heben, Bewegen und Tragen der Waage vorsichtig.
Heben Sie die Waage nicht an der Anzeigeeinheit oder der Waagschale hoch. Andernfalls kann das Produkt herunterfallen und beschädigt werden. Halten Sie die Seite der Basiseinheit fest, wenn Sie die Waage heben, bewegen und tragen.
- Verwenden Sie die Waage in Innenräumen. Wenn sie draußen verwendet wird, ist die Waage Blitzüberspannungen ausgesetzt, die das Ableitvermögen überschreiten. Sie kann der Energie des Blitzes womöglich nicht standhalten und beschädigt werden.

Beachten Sie die folgenden Installationsbedingungen zur ordnungsgemäßen Leistung.

- Die idealen Installationsbedingungen umfassen eine stabile Temperatur und Luftfeuchtigkeit, eine feste und ebene Oberfläche, ein Ort ohne Luftzug oder Vibration, ein Innenraum ohne direkte Sonneneinstrahlung und eine stabile Stromversorgung.
- Installieren Sie die Waage nicht an Orten, an denen Vibration auftritt.
- Installieren Sie die Waage nicht an Orten, an denen Luftzüge oder große Temperaturschwankungen auftreten.
- Vermeiden Sie Orte mit direkter Sonneneinstrahlung.
- Installieren Sie die Waage nicht an Orten mit starken Magnetfeldern oder starken Funksignalen.
- Installieren Sie die Waage nicht an Orten, an denen statische Elektrizität aller Wahrscheinlichkeit nach auftritt.
Beträgt die Luftfeuchtigkeit 45 % oder weniger, sind Kunststoffe und Isoliermaterialien anfällig dafür, sich aufgrund von Reibung usw. mit statischer Elektrizität aufzuladen.
- Die Waage ist weder staub- noch wasserfest. Installieren Sie die Waage an einem Ort, der nicht nass wird.
- Wenn der Wechselstromadapter mit einer instabilen Wechselstromquelle verbunden ist, kann es zu Funktionsstörungen kommen.
- Schalten Sie die Waage mithilfe der **ON/OFF** -Taste ein und lassen Sie die Wägeanzeige mindestens 30 Minuten lang eingeschaltet.

2.2. Vorsichtsmaßnahmen beim Wiegen

- Legen Sie keine Lasten auf die Waagschale, die die Wägekapaazität überschreiten.
- Setzen Sie die Waagschale keinen Stößen aus und lassen Sie auch nichts darauf fallen.
- Verwenden Sie keine spitzen Geräte wie einen Bleistift oder anderen Stift, um die Tasten oder Schalter zu drücken.
- Drücken Sie die **ZERO** -Taste vor jedem Wiegen, um Wägefehler zu verringern.

- Bestätigen Sie regelmäßig, dass die Wägewerte korrekt sind. Es werden regelmäßige Empfindlichkeitsanpassungen empfohlen, um die Wägegenauigkeit aufrechtzuerhalten.

2.3. Vorsichtsmaßnahmen für die Lagerung

- Zerlegen Sie die Waage nicht und bauen Sie sie nicht um.
- Wischen Sie die Waage beim Reinigen mit einem weichen, fusselfreien Tuch ab, das leicht mit einem milden Reinigungsmittel befeuchtet wurde. Verwenden Sie keine organischen Lösungsmittel.
- Verhindern Sie, dass Wasser, Staub und andere Fremdkörper in die Waage gelangen.
- Verwenden Sie keine Bürsten oder ähnliches.



3. Entpacken

Die folgenden Elemente sind im Lieferumfang enthalten.

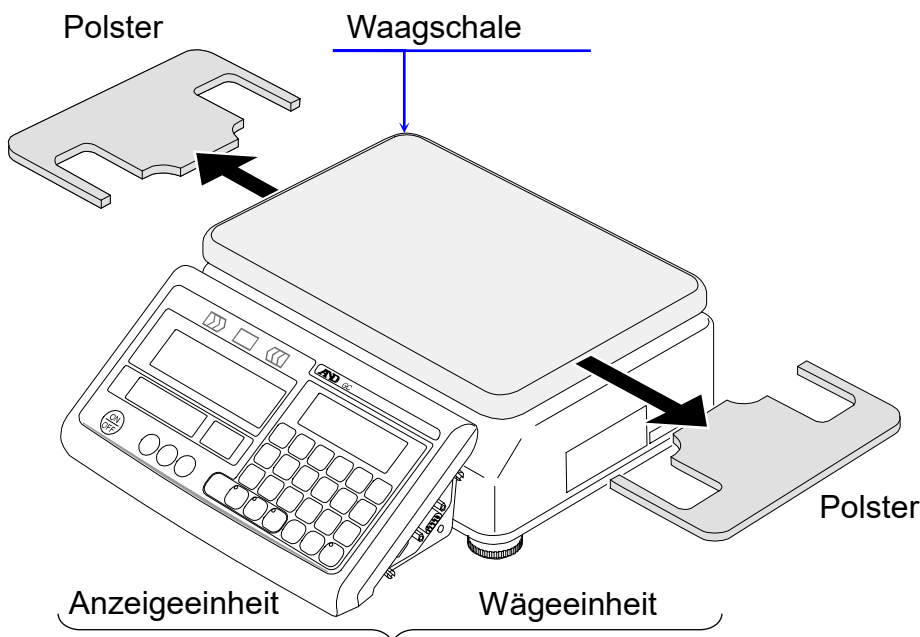

Schnellstartanleitung
(dieses Handbuch)

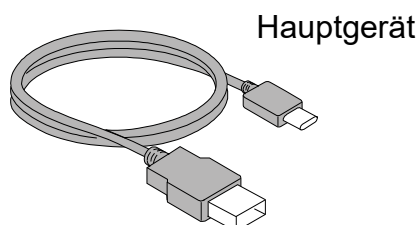
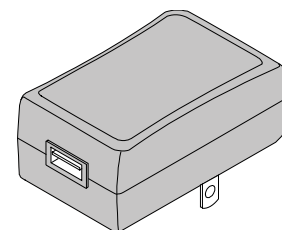
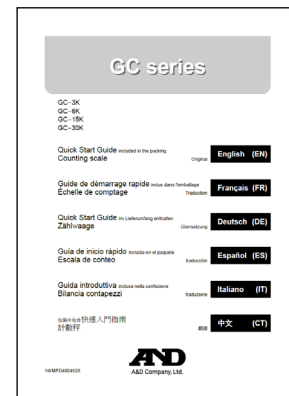

USB-Kabel (ca. 1,5 m)

- ⚠ Wechselstromadapter
Bitte bestätigen Sie, dass der Wechselstromadapter für Ihre lokale Spannung und Steckdosenart geeignet ist.

- Entfernen Sie die Polster zwischen der Wägeeinheit und der Waagschale. Bewahren Sie die Polster und das Verpackungsmaterial auf, um es bei einem zukünftigen Transport der Waage erneut zu verwenden.



4. Teilennamen

Waagschale

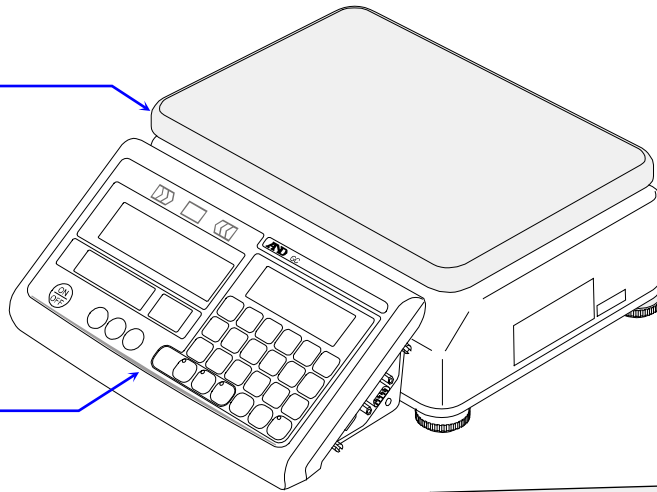

Vorderes Bedienfeld
(Siehe nächste Seite)

Schaltplatte

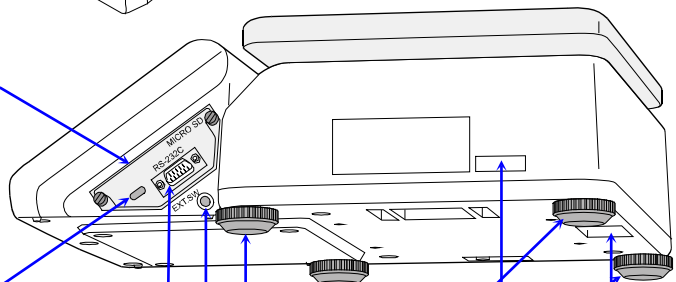

Stromeingangsklemme

RS-232C-Klemme

Externe Eingangsklemme



Nivellierfüße



(Drehen Sie sie so, dass sich die Blase in der Wasserwaage
in der Mitte befindet.)

Seriennummer

Erdungsklemme \perp

Wasserwaage

 Die Waage ist horizontal.
 Richtiges Wiegen.

 Die Waage ist schräg.
 Falsches Wiegen.

Kabelblende

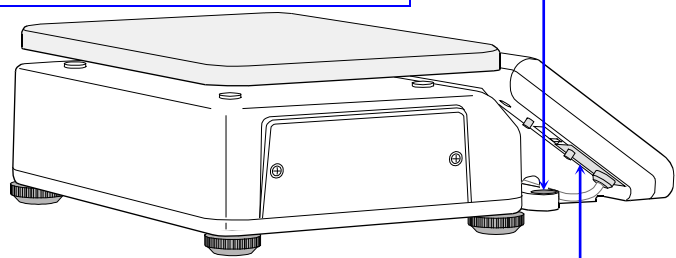

Vorderes Bedienfeld

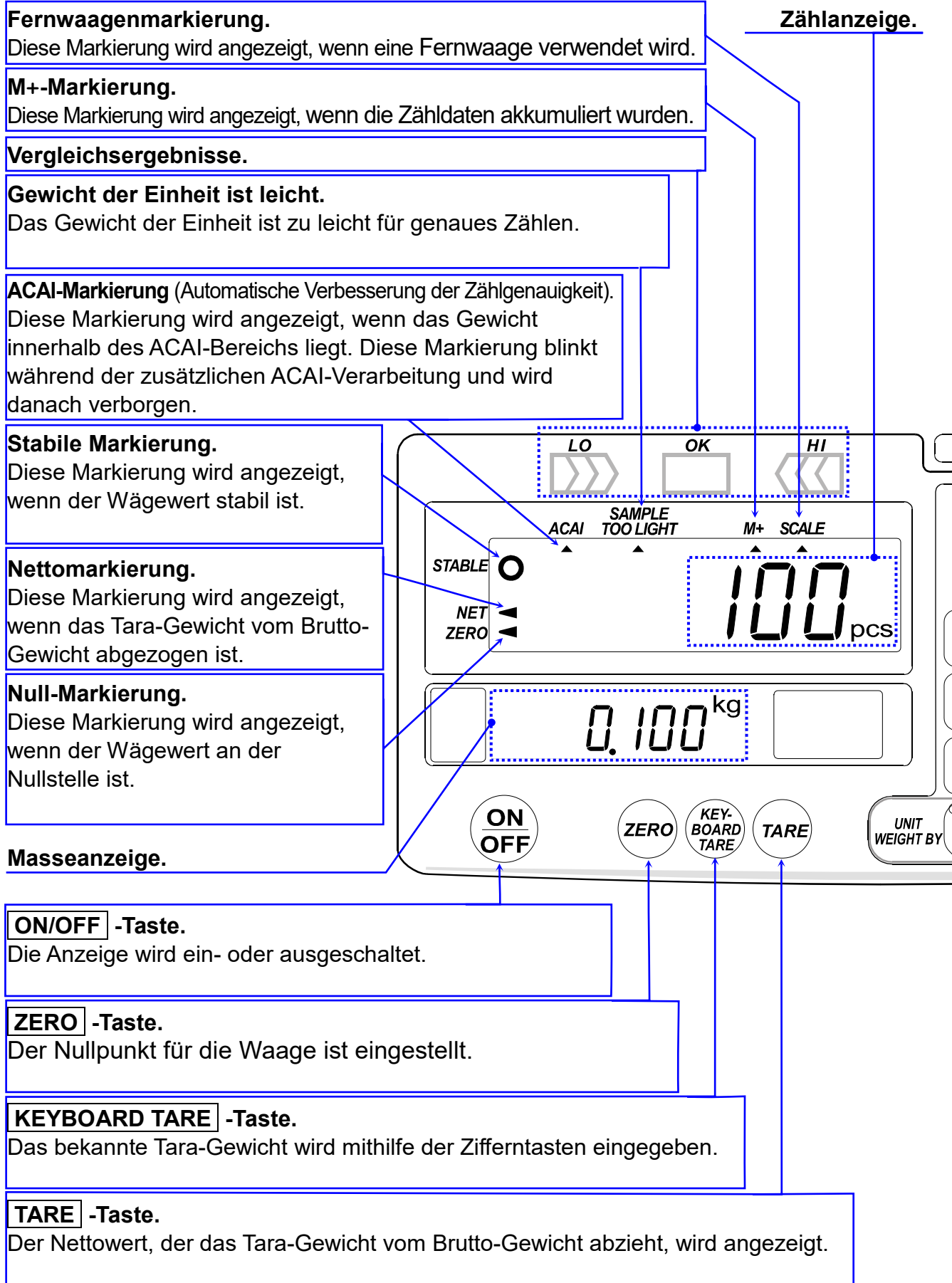

PRINT -Taste.

Die Daten werden ausgegeben.

TOTAL -Taste.

Die Gesamtzahl wird angezeigt.

M+ -Taste.

Die Zählzeiten werden zum Gesamtwert hinzugefügt.

REMOTE SCALE -Taste.

Die Taste zum Umschalten auf eine Fernwaage.

***** -Taste.

Der Produktname wird angezeigt. Oder die **M-** -Taste.

Anzeige des Gewichts der Einheit.

RESET -Taste.

Ein vorheriger Bedienvorgang wird gelöscht.

0 bis 9, **.** -Taste.

Alphanumerische Tasten, Dezimalpunktaste.

C -Taste.

Der durch die Zifferntasten eingegebene Wert wird gelöscht.

ENTER -Taste.

Probengewicht, ID und alphanumerische Eingabe werden eingegeben.

STORE UNIT WEIGHT -Taste.

Gewicht der Einheit, Produktname und andere Daten im Speicher werden eingegeben.

COMP -Taste.

Der obere Grenzwert und der untere Grenzwert werden angezeigt.

SAMPLE -Taste.

Das Gewicht der Einheit wird mithilfe der Proben eingegeben.

KEY BOARD -Taste.

Das Gewicht der Einheit wird mithilfe der Zifferntasten eingegeben.

ID. -Taste.

Gewicht der Einheit und andere Daten aus dem Speicher werden abgerufen.

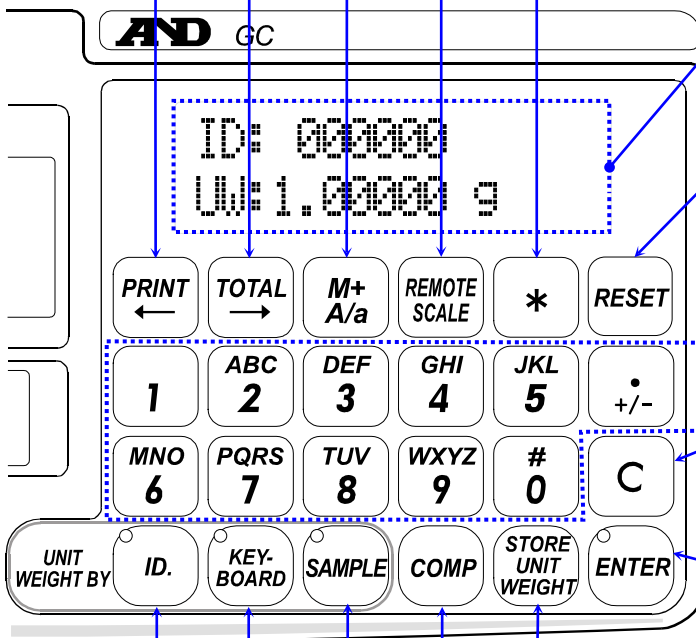



5. Installation

Schritt 1. Passen Sie die horizontale Ebene des Produkts mithilfe der vier Nivellierfüße und der Wasserwaage an.

Bestätigen Sie, dass die Waage fest steht und nicht wackelt. Siehe „[2.1. Vorsichtsmaßnahmen bei der Installation der Waage](#)“.

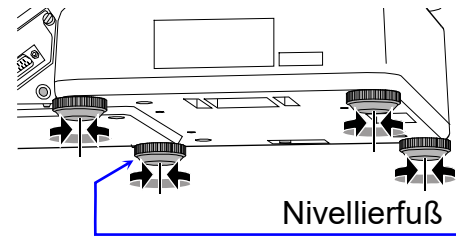

Wasserwaage

<input checked="" type="radio"/> Die Waage ist horizontal.	<input type="radio"/> Die Waage ist schräg.
<input type="radio"/> Richtiges Wiegen.	<input checked="" type="radio"/> Falsches Wiegen.

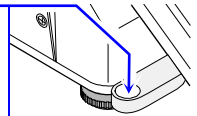

Schritt 2. Verbinden Sie den Wechselstromadapter mit einer Steckdose und das USB-Kabel mit der Stromeingangsklemme.

 Bitte bestätigen Sie, dass der Wechselstromadapter für Ihre lokale Spannung und Steckdosenart geeignet ist.

USB-Kabel

Wechselstromadapter

Steckdose

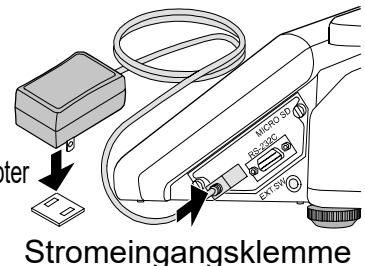

Stromeingangsklemme

Vorsichtshinweise

- Führen Sie die Empfindlichkeitsanpassung durch, wenn die Waage an einem neuen Ort installiert oder an einen anderen Ort bewegt wird. Siehe „[1.1. Detailliertes Handbuch](#)“.
- Die Stromeingangsklemme kann keine Datenkommunikation durchführen.
- Die Stromeingangsklemme kann keinen Strom ausgeben.
- Verbinden Sie kein anderes Gerät als den angegebenen Wechselstromadapter mit der Stromeingangsklemme.



6. Zählmodus

6.1. Vorbereitung des Zählmodus

- Geben Sie den Massewert (Gewicht der Einheit) pro Produkt ein, bevor Sie den Zählmodus verwenden.

Schritt 1. Schalten Sie die Anzeige mithilfe der **ON/OFF** -Taste ein.

Oder drücken Sie die **RESET** -Taste, um das Gewicht der Einheit nach dem Einschalten der Anzeige zu löschen.

Schritt 2. Die drei LEDs blinken. Die Methode zum Eingeben des Gewichts der Einheit kann ausgewählt werden. Der Zählmodus wird zum Ausgangszustand.

Schritt 3. Drücken Sie eine der nachfolgenden Tasten, um die Methode zum Eingeben des Gewichts der Einheit auszuwählen oder um es aus dem Speicher abzurufen.

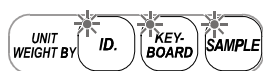

Das Gewicht der Einheit wird durch Wiegen einer Probe eingegeben.

Das Gewicht der Einheit wird mithilfe der Zifferntaste eingegeben.

Das Gewicht der Einheit aus dem Speicher wird abgerufen.

HINWEIS	Wenn Sie während des Betriebs unterbrochen werden oder den aktuellen Vorgang stoppen möchten, drücken Sie die RESET -Taste. Die Tara-Werte und die Vergleichseinstellungen werden beibehalten.	
----------------	---	--

- ✘ Siehe „1.1. Detailliertes Handbuch“ für andere Methoden zum Einstellen des Gewichts der Einheit als von einer Probe.

6.2. Gewicht der Einheit nach Proben

Zählmodus unter Verwendung von 10 Proben

Schritt 1. Drücken Sie die **RESET** -Taste, um das Gewicht der Einheit zu löschen. Die drei LEDs von „UNIT WEIGHT BY (GEWICHT DER EINHEIT NACH)“ blinken.

Legen Sie ein Tara (Behälter) in die Mitte der Waagschale.

Schritt 2. Drücken Sie die **SAMPLE** -Taste.

Die Waage zieht das Tara-Gewicht (Gewicht des Behälters) automatisch vom Wägewert ab und zeigt **Add Sample** und **10 Stück** an.

Wird Null angezeigt, drücken Sie die **TARE** -Taste.

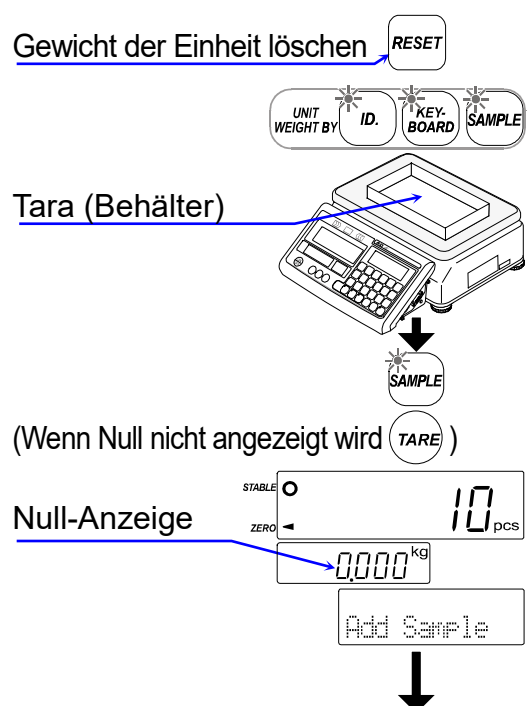

Schritt 3. Legen Sie 10 Proben auf die Waagschale (oder in den Behälter).

- Das Gesamtgewicht der Proben wird angezeigt.
- Die Anzahl der Proben ändert sich entsprechend der Ordnung 5, 25, 50, 100, 10, 5 Stück, wenn die **SAMPLE**-Taste gedrückt wird.

HINWEIS Je höher die Anzahl der Proben, desto genauer ist das Gewicht der Einheit.

Schritt 4. Drücken Sie die **ENTER**-Taste. Die gezählten Proben, das Gesamtgewicht und das Gewicht der Einheit werden nach **-----** angezeigt.

- Wenn das Gewicht zu leicht ist, **Add** und die erforderliche Anzahl, die hinzugefügt werden soll, werden angezeigt. Fügen Sie die zusätzliche Anzahl der angezeigten Proben hinzu. Drücken Sie die **ENTER**-Taste zum Aktualisieren.
- Sie können die Nachricht **Add** für zusätzliche Proben ignorieren. Die Zählgenauigkeit kann jedoch eventuell nicht ausreichend sein.

Beispiel: Fügen Sie Proben von 15 Stück hinzu.

Schritt 5. Sie können mithilfe des eingegebenen Gewichts der Einheit mit den Zählvorgängen beginnen.

10 Proben

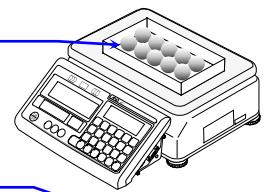

Gezählte Proben

Gesamtgewicht



Anzahl an Proben

5 → 25 → 50
↑ Stk. ↓
10 ← 100



Gezählte Proben

Gesamtgewicht

Gewicht der Einheit

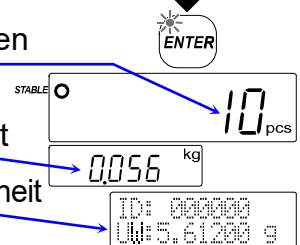

Probenmarkierung hinzufügen

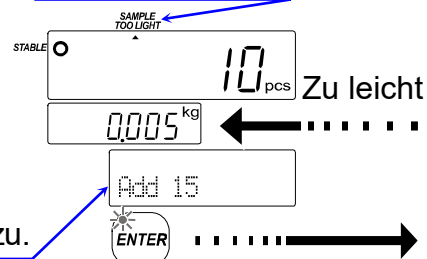

Beispiel für 30 Stück

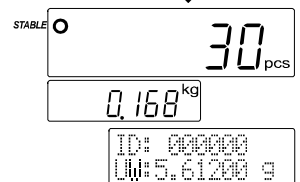



7. Wartung

- Beachten Sie den Inhalt von „**2.1. Vorsichtsmaßnahmen bei der Installation der Waage**“.
- Bestätigen Sie regelmäßig, dass der Wägewert korrekt ist.
Passen Sie die Waage bei Bedarf an.
Siehe „**1.1. Detailliertes Handbuch**“ für „**Empfindlichkeitsanpassung**“ und „**Empfindlichkeitsanpassung des Nullpunkts**“.

7.1. Checkliste zur Fehlerbehebung und Lösung

Problem	Prüfelemente und Lösungen
Der Strom schaltet sich nicht ein. Es wird nichts angezeigt.	<ul style="list-style-type: none">▫ Bestätigen Sie, dass der Wechselstromadapter richtig angeschlossen ist.
Beim Einschalten der Anzeige wird nicht Null angezeigt.	<ul style="list-style-type: none">▫ Bestätigen Sie, dass nichts die Waagschale berührt.▫ Entfernen Sie alles von der Waagschale.▫ Führen Sie die Empfindlichkeitsanpassung des Nullpunkts durch.
Die Anzeige reagiert nicht.	<ul style="list-style-type: none">▫ Schalten Sie die Anzeige aus und dann wieder ein.
Der Zählmodus kann nicht verwendet werden.	<ul style="list-style-type: none">▫ Bestätigen Sie, dass das Gewicht der Einheit eingegeben wurde. Siehe „6. Zählmodus“.

7.2. Fehlercodes

Fehlercodes	Beschreibungen und Lösungen
<code>Error 1</code>	Instabiler Wägewert „Null-Anzeige“ und „Empfindlichkeitsanpassung“ können nicht ausgeführt werden. <ul style="list-style-type: none">▫ Bestätigen Sie, dass nichts die Waagschale berührt.▫ Vermeiden Sie Luftzüge und Vibration.▫ Führen Sie die „Empfindlichkeitsanpassung des Nullpunkts“ durch.▫ Drücken Sie die <code>RESET</code>-Taste, um in den Wägemodus zurückzukehren.
<code>Error 2</code>	Eingabefehler Der Eingabewert für das Gewicht der Einheit oder den Tara-Wert liegt außerhalb des Bereichs. Geben Sie einen Wert ein, der innerhalb des Bereichs liegt.
<code>Error 3</code>	Der Speicher (-kreis) hat eine Fehlfunktion.
<code>Error 4</code>	Der Spannungssensor hat eine Fehlstörung.

Fehlercodes	Beschreibungen und Lösungen
Error 5	<p>Wägesensor-Fehler</p> <ul style="list-style-type: none"> ▫ Bestätigen Sie, dass das Kabel zwischen der Anzeigeeinheit und der Wägeeinheit richtig angeschlossen ist. ▫ Der Wägesensor hat eine Fehlstörung.
CAL E	<p>Fehler bei der Empfindlichkeitsanpassung</p> <p>Die Empfindlichkeitsanpassung wurde gestoppt, da das Empfindlichkeitsanpassungsgewicht zu schwer oder zu leicht ist. Verwenden Sie ein angemessenes Empfindlichkeitsanpassungsgewicht und passen Sie die Waage an.</p>
E	<p>Die Last ist zu schwer</p> <p>Der Wägewert überschreitet den Wägebereich. Entfernen Sie alles von der Waagschale.</p>
-E	<p>Die Last ist zu leicht</p> <p>Der Wägewert ist zu leicht. Bestätigen Sie, dass die Last richtig auf der Waagschale platziert ist.</p>
Lb	<p>Die Stromspannung ist zu niedrig</p> <p>Die Stromspannung ist zu niedrig. Verwenden Sie den richtigen Wechselstromadapter und eine geeignete Stromquelle.</p>
Hb	<p>Die Stromspannung ist zu hoch</p> <p>Die Stromspannung ist zu hoch. Verwenden Sie den richtigen Wechselstromadapter und die geeignete Stromquelle.</p>



8. Spezifikationen

8.1. Spezifikationen

Modell		GC-3K	GC-6K	GC-15K	GC-30K
Kapazität	[kg]	3	6	15	30
Lesbarkeit	[kg]	0,0005	0,001	0,002	0,005
	[g]	0,5	1	2	5
Einheit		kg, g, Stk., lb, oz, toz			
Anzahl an Proben		10 Stück (5, 25, 50, 100 Stück oder beliebige Menge)			
Mindestgewicht der Einheit [g] *1		0,1 / 0,005	0,2 / 0,01	0,4 / 0,02	1 / 0,05
Wiederholbarkeit (Standardabweichung) [kg]		0,0005	0,001	0,002	0,005
Linearität [kg]		±0,0005	±0,001	±0,002	±0,005
Messbereichsdrift		±20 ppm/°C typ. (5 °C bis 35 °C)			
Betriebsbedingungen		0 °C bis 40 °C, weniger als 85 % relative Luftfeuchtigkeit (Keine Kondensation)			
Anzeige	Zählen	7-Segment-LCD, Zeichenhöhe 22,0 [mm]			
	Wiegen	7-Segment-LCD, Zeichenhöhe 12,5 [mm]			
	Gewicht der Einheit	5 × 7-Punkt-LCD, Zeichenhöhe 6,7 [mm]			
	Symbole	128 × 64-Punkt-OLED			
Display-Aktualisierungsrate		Wägegewicht, Zählanzeige: Ca. 10 Mal pro Sekunde			
Schnittstelle		RS-232C, microSD *2			
Strom		Wechselstromadapter, Versorgung über einen USB-Anschluss oder durch eine mobile Batterie möglich. *2			
Größe der Waagschale [mm]		300 × 210			
Abmessungen [mm]		315(B) × 355(T) × 121(H)			
Masse [kg]		Ca. 4,9		Ca. 4,8	Ca. 5,5
Gewicht der Empfindlichkeitsanpassung		3 kg ± 0,1 g	6 kg ± 0,2 g	15 kg ± 0,5 g	30 kg ± 1 kg
Zubehör		Schnellstartanleitung (dieses Handbuch), Wechselstromadapter, USB-Kabel			

*1 Der Mindestwert des Gewichts der Einheit kann in der Funktionstabelle ausgewählt werden.

*2 Die Leistung kann nicht für alle Geräte garantiert werden.



1. Introducción

Gracias por adquirir esta báscula cuentapiezas de la serie GC de A&D.

Lea atentamente esta guía de inicio rápido de la serie GC antes de usar la báscula y guárdela para consultarla cuando lo necesite.

Este manual describe la instalación y las operaciones básicas.

Si desea más información sobre la báscula, consulte el manual de instrucciones aparte que se menciona en el apartado “**1.1. Manual detallado**”.

1.1. Manual detallado

Las funciones y operaciones detalladas de la serie GC se describen en el otro manual de instrucciones. Se puede descargar desde el sitio web de A&D:

<https://www.aandd.jp>.

Manual de instrucciones de la serie GC

En este manual se explica cómo usar las funciones y operaciones de la serie GC.

1.2. Definición de las palabras de advertencia

Las advertencias contenidas en este manual significan lo siguiente:

⚠ PELIGRO Una situación de peligro inminente que, si no se evita, provocará la muerte o lesiones graves.

NOTA Información importante para utilizar el instrumento.

© 2021 A&D Company, Limited. Reservados todos los derechos.

- ❑ Ninguna parte de esta publicación puede reproducirse, transmitirse, transcribirse ni traducirse a otro idioma de ninguna forma ni por medio alguno sin la autorización por escrito de A&D Company, Limited.
- ❑ El contenido de este manual y las especificaciones del instrumento aquí recogidas pueden cambiar sin previo aviso para introducir mejoras.
- ❑ Las demás marcas registradas y nombres comerciales pertenecen a sus respectivos propietarios.



2. Precauciones antes del uso

2.1. Precauciones al instalar la báscula

⚠ PELIGRO

- ❑ No toque el adaptador de CA con las manos mojadas. Hacerlo puede producir una descarga eléctrica.
- ❑ No instale la báscula en un lugar donde haya gases corrosivos o inflamables.
- ❑ La báscula es pesada. Tenga cuidado al levantarla, moverla y transportarla. Al levantar la báscula, no la sujete por la unidad de visualización ni por el plato de

PELIGRO

pesaje. Si lo hace, el producto podría caerse y dañarse. Sostenga la báscula por la parte inferior de la base al levantarla, moverla y transportarla.

- ❑ Use la báscula en interiores. Si se usa en exteriores, la báscula puede verse sometida a sobretensiones por rayos que superen la capacidad de descarga. Es posible que no soporte la energía del rayo y resulte dañada.

Para disfrutar de un rendimiento óptimo, tenga en cuenta las siguientes condiciones de instalación.

- ❑ Las condiciones ideales de instalación son una temperatura y una humedad estables, una superficie sólida y nivelada, ausencia de corrientes de aire o vibraciones y su uso en lugares cerrados, lejos de la luz solar directa y con una fuente de alimentación estable.
- ❑ No instale la báscula en una superficie blanda o que vibre.
- ❑ No instale la báscula en un lugar donde haya corrientes de aire o donde se produzcan grandes variaciones de temperatura.
- ❑ Evite los lugares que reciban la luz solar directa.
- ❑ No instale la báscula en un lugar donde haya campos magnéticos fuertes o señales de radio intensas.
- ❑ No instale la báscula en un lugar donde haya probabilidad de que se genere electricidad estática.
Cuando la humedad relativa es del 45 % o menos, los plásticos y los materiales aislantes pueden cargarse de electricidad estática debido a la fricción, etc.
- ❑ La báscula no es resistente al polvo ni al agua. Instale la báscula en un lugar que no se vaya a mojar.
- ❑ Cuando el adaptador de CA se conecta a una fuente de alimentación de CA inestable, pueden producirse fallos.
- ❑ Encienda la báscula con la tecla **ON/OFF** y mantenga la pantalla de pesaje encendida por lo menos durante 30 minutos antes del uso.

2.2. Precauciones al pesar

- ❑ No coloque en el plato de pesaje una carga que supere la capacidad de pesaje.
- ❑ No someta el plato de pesaje a impactos ni deje que le caiga encima ningún objeto.
- ❑ No utilice instrumentos puntiagudos, como un lápiz o un bolígrafo, para pulsar las teclas o los interruptores.
- ❑ Pulse la tecla **ZERO** antes de pesar para reducir los errores de pesaje.
- ❑ Compruebe periódicamente si los valores del pesaje son correctos.
Se recomienda regular la sensibilidad periódicamente para que el pesaje sea preciso.

2.3. Precauciones al almacenar

- ❑ No desmonte ni modifique la báscula.
- ❑ Límpiela con un paño suave sin pelusa humedecido ligeramente con un detergente suave. No emplee disolventes orgánicos.
- ❑ No deje que se introduzcan en la báscula el agua, el polvo ni otras sustancias extrañas.
- ❑ No frote con un cepillo u objetos similares.



3. Desembalaje

El paquete incluye los artículos siguientes.

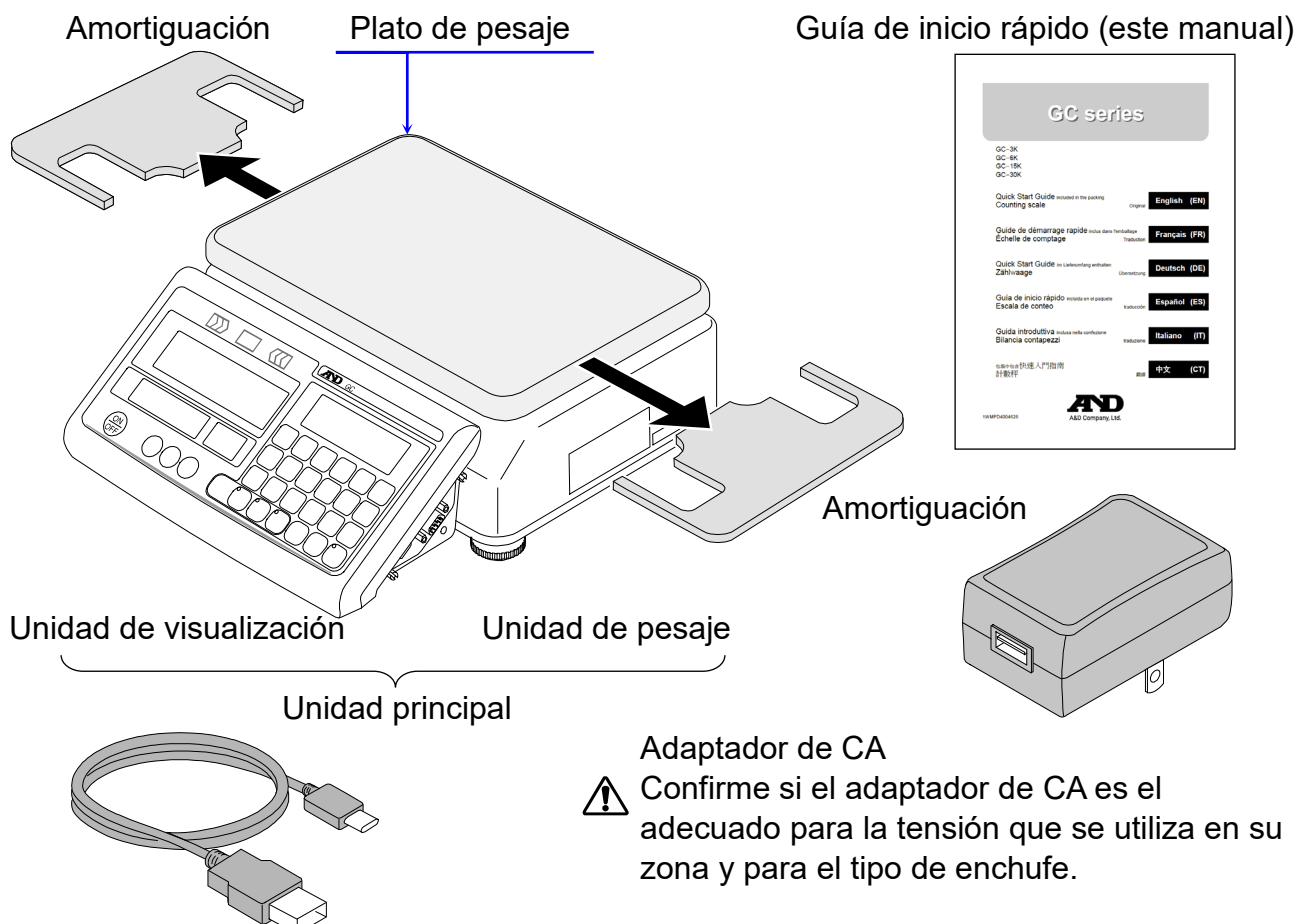

Confirme si el adaptador de CA es el adecuado para la tensión que se utiliza en su zona y para el tipo de enchufe.

Cable USB (aproximadamente 1,5 m)

- Retire las amortiguaciones situadas entre la unidad de pesaje y el plato de pesaje. Conserve las amortiguaciones y el material de embalaje para utilizarlos cuando necesite transportar la báscula.



4. Nombre de las piezas

Plato de pesaje

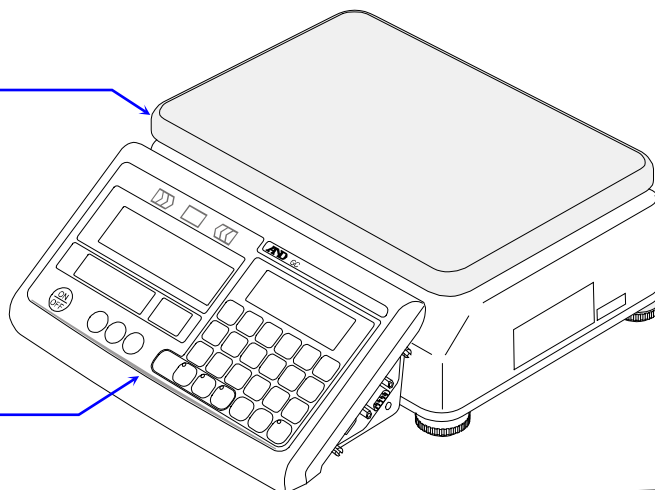

Panel frontal
(consulte la página siguiente)

Panel de alimentación

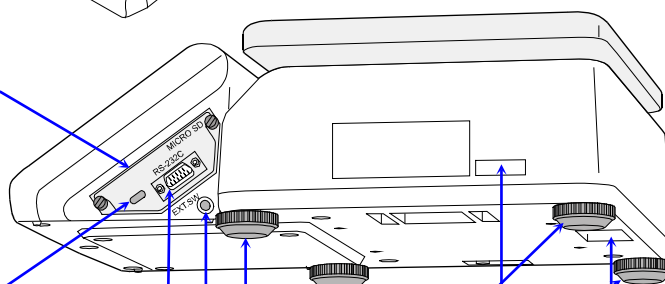

Terminal de entrada de alimentación

Terminal RS-232C

Terminal de entrada externa



Ruedas niveladoras



(Gírelas para centrar la burbuja en el nivel de burbuja).

Número de serie

Terminal de tierra \perp

Nivel de burbuja

 La báscula está nivelada.
 Pesaje correcto.

 La báscula está inclinada.
 Pesaje incorrecto.

Panel del cable

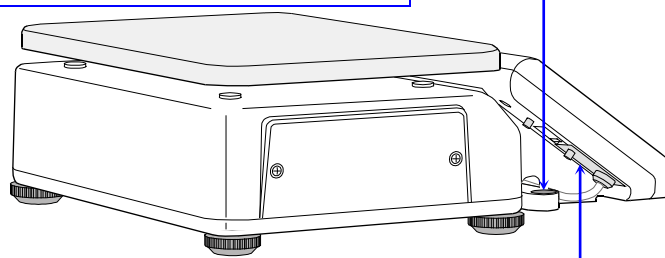

Panel frontal

Indicación de báscula remota.

Esta indicación se muestra al usar una báscula remota.

Indicación M+.

Esta indicación se muestra cuando se han acumulado los datos de recuento.

Resultados del comparador.

El peso unitario es bajo.

La unidad pesa demasiado poco para realizar un recuento preciso.

Indicación ACAI (mejora automática de la precisión de recuento).

Esta indicación se muestra cuando el peso se encuentra dentro del intervalo de la ACAI. La indicación parpadea durante el procesamiento adicional de la ACAI y después desaparece.

Indicación de estabilidad.

Esta indicación se muestra cuando el valor de pesaje es estable.

Indicación de peso neto.

Esta indicación se muestra cuando la tara se resta al peso bruto.

Indicación de cero.

Esta indicación se muestra cuando el valor de pesaje se encuentra en el punto cero.

Visualización de la masa.

Tecla **ON/OFF**.

La pantalla se enciende o se apaga.

Tecla **ZERO**.

Se establece el punto cero de la báscula.

Tecla **KEYBOARD TARE**.

Se introduce la tara conocida con las teclas numéricas.

Tecla **TARE**.

Se muestra el valor neto que se obtiene al restarle la tara al peso bruto.

Visualización del recuento.

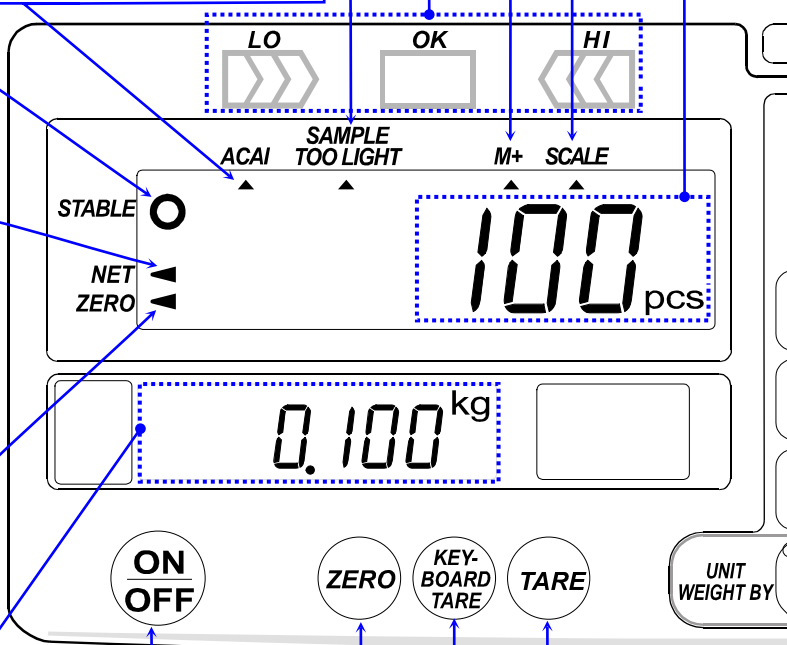

Tecla PRINT.

Los datos se imprimen.

Tecla TOTAL.

Se muestra el recuento total.

Tecla M+.

Se suman al total los datos del recuento.

Tecla REMOTE SCALE.

El botón para habilitar una báscula remota.

Tecla *.

Se muestra el nombre del producto. O la tecla **M-**.

Visualización del peso unitario.

Tecla RESET.

Se borran todas las operaciones anteriores.

Teclas del 0 al 9 y tecla ..

Las teclas alfanuméricas y el punto decimal.

Tecla C.

Se borra el valor introducido con las teclas numéricas.

Tecla ENTER.

Se introducen el peso de muestra, el ID y el valor alfanumérico.

Tecla STORE UNIT WEIGHT.

Se introducen el peso unitario, el nombre del producto y otros datos que hay en la memoria.

Tecla COMP.

Se muestran el umbral superior y el inferior.

Tecla SAMPLE.

Se introduce el peso unitario usando muestras.

Tecla KEY BOARD.

Se introduce el peso unitario usando las teclas numéricas.

Tecla ID.

Se recupera el peso unitario y otros datos que hay en la memoria.

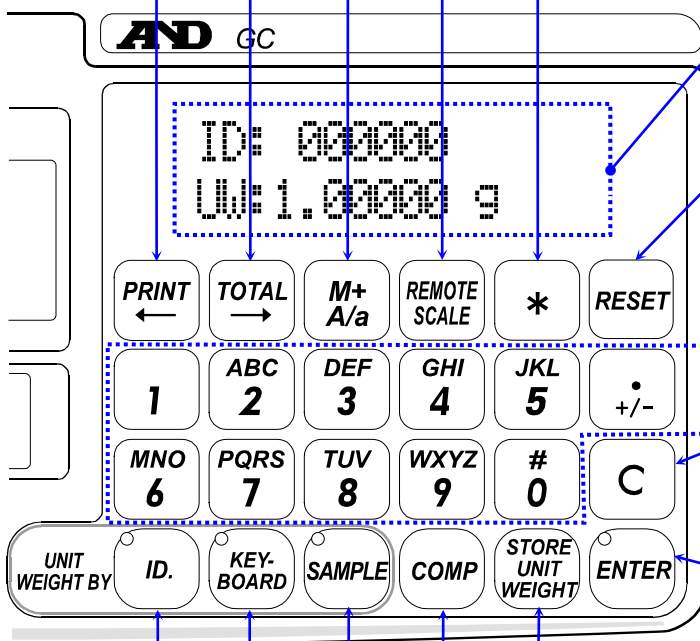





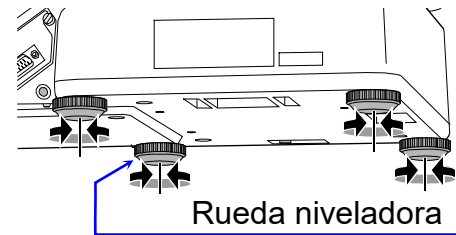

5. Instalación

Paso 1. Ajuste el producto de forma que quede perfectamente horizontal usando las cuatro ruedas niveladoras y el nivel de burbuja. Compruebe que la báscula esté firmemente asentada y que no se mueva. Consulte “[2.1. Precauciones al instalar la báscula](#)”.



Nivel de burbuja

 La báscula está nivelada.	 La báscula está inclinada.
 Pesaje correcto.	 Pesaje incorrecto.

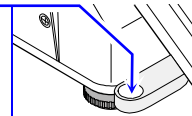

Paso 2. Conecte el adaptador de CA a una toma de corriente y el cable USB al terminal de entrada de alimentación.



Confirme si el adaptador de CA es el adecuado para la tensión que se utiliza en su zona y para el tipo de enchufe.

Cable USB

Adaptador de CA

Enchufe

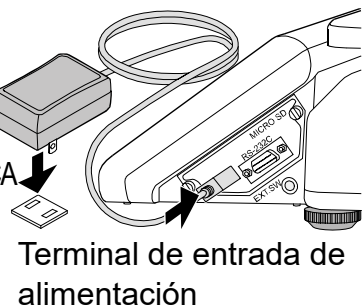

Medidas de precaución

- Ajuste la sensibilidad cuando la báscula se instale en un sitio nuevo o cuando se traslade a otra ubicación. Consulte “[1.1. Manual detallado](#)”.
- El terminal de entrada de alimentación no transmite datos.
- El terminal de entrada de alimentación no sirve para la salida de potencia.
- No conecte en el terminal de entrada de alimentación ningún dispositivo que no sea el adaptador de CA indicado.



6. Modo de recuento

6.1. Preparación del modo de recuento

- Introduzca el valor de la masa (peso unitario) por producto antes de usar el modo de recuento.

Paso 1. Encienda la pantalla pulsando la tecla **ON/OFF**.

Si lo prefiere, puede pulsar la tecla **RESET** para borrar el peso unitario después de encender la pantalla.

Paso 2. Las tres luces LED parpadean. Se puede seleccionar el método para introducir el peso unitario. El modo de recuento pasa a ser el estado inicial.

Paso 3. Pulse una de las teclas siguientes para seleccionar el método que quiera usar al introducir el peso unitario o al recuperarlo de la memoria.



Se introduce el peso unitario pesando una muestra.

Se introduce el peso unitario usando la tecla numérica.

Se recupera de la memoria el peso unitario.

NOTA	Si se pierde durante las operaciones o desea detener la operación actual, pulse la tecla RESET . Los valores total y de tara, así como la configuración del comparador, se conservan.	RESET
-------------	--	--------------

- Consulte en el “[1.1. Manual detallado](#)” las formas de configurar el peso unitario (distintas al uso de una muestra).

6.2. Determinación del peso unitario mediante muestras

Uso del modo de recuento con 10 muestras

Paso 1. Pulse la tecla **RESET** para borrar el peso unitario. Las tres luces LED de “UNIT WEIGHT BY (PESO UNITARIO MEDIANTE)” parpadean. Coloque una tara (contenedor) en el centro del plato de pesaje.

Paso 2. Pulse la tecla **SAMPLE**.

La báscula resta la tara (el peso del contenedor) al valor de pesaje y muestra **Add Sample** y **10 pcs** automáticamente.

Si no se ven ceros, pulse la tecla **TARE**.

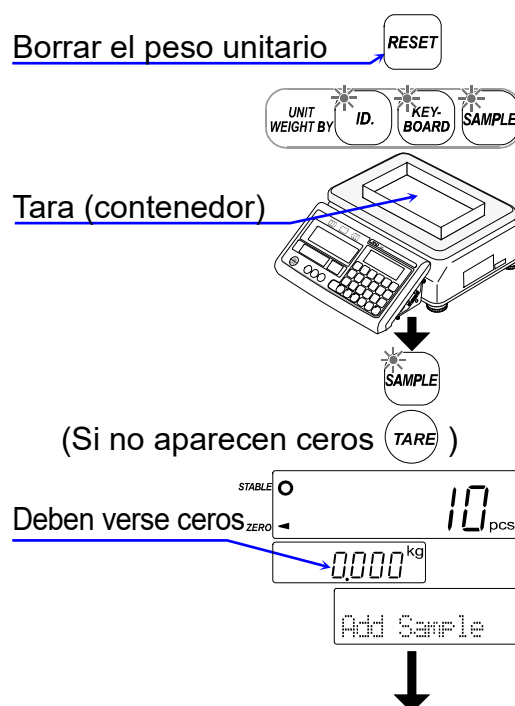

Paso 3. Coloque 10 muestras en el plato de pesaje (o en el contenedor).

- Se indica el peso total de las muestras.
- El número de muestras cambia en el orden 5, 25, 50, 100, 10 y 5 piezas al pulsar la tecla **SAMPLE**.

NOTA Cuantas más muestras haya, más preciso será el peso unitario.

Paso 4. Pulse la tecla **ENTER**. Las muestras contadas, el peso total y el peso unitario se indican después de verse **-----**.

- Si el peso unitario es muy bajo, en la pantalla aparecen **Add** y el número de piezas que hay que añadir. Añada el número adicional de muestras que se indica. Pulse la tecla **ENTER** para actualizarlo.
- Puede ignorar el mensaje **Add** para añadir más muestras. Sin embargo, es posible que la precisión de recuento no sea suficiente.

Ejemplo: Añada 15 piezas de muestra.

Paso 5. Puede iniciar las operaciones de recuento usando el peso unitario introducido.

10 muestras

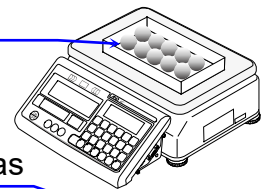

Muestras contadas

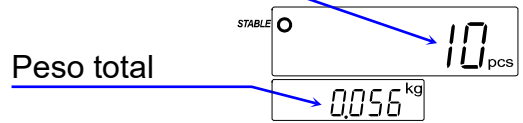

Número de muestras

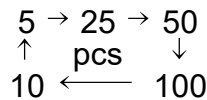

Muestras contadas

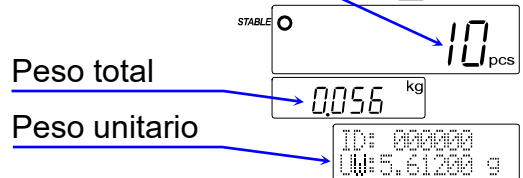

Indicación para añadir muestras

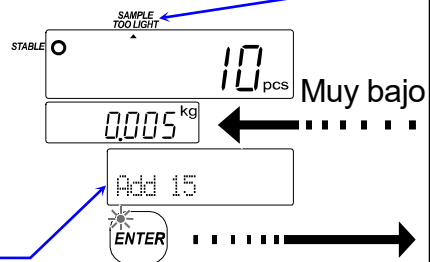

Ejemplo de 30 piezas

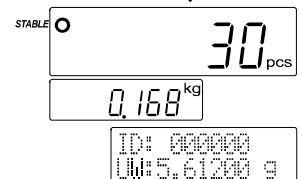



7. Mantenimiento

- ❑ Tenga presentes las indicaciones del apartado “**2.1. Precauciones al instalar la báscula**”.
- ❑ Compruebe periódicamente si el valor del pesaje es correcto. Regule la báscula si es necesario. Consulte “**1.1. Manual detallado**” para saber cómo realizar el “**ajuste de sensibilidad**” y el “**ajuste de sensibilidad del punto cero**”.

7.1. Lista de problemas y soluciones

Problema	Comprobaciones y soluciones
La alimentación no se enciende. No se ve nada en la pantalla.	<ul style="list-style-type: none">❑ Compruebe si el adaptador de CA está bien conectado.
No se ve un cero al encender la pantalla.	<ul style="list-style-type: none">❑ Compruebe que no haya ningún objeto en contacto con el plato de pesaje.❑ Quite todos los objetos que pueda haber en el plato de pesaje.❑ Lleve a cabo el ajuste de sensibilidad del punto cero.
La pantalla no responde.	<ul style="list-style-type: none">❑ Apague la pantalla y vuelva a encenderla.
No se puede usar el modo de recuento.	<ul style="list-style-type: none">❑ Compruebe si se ha introducido el peso unitario. Consulte “6. Modo de recuento”.

7.2. Códigos de error

Códigos de error	Descripciones y soluciones
Error 1	Valor de pesaje inestable No pueden mostrarse ceros ni se puede realizar el ajuste de sensibilidad. <ul style="list-style-type: none">❑ Compruebe que no haya ningún objeto en contacto con el plato de pesaje.❑ Evite las corrientes de aire y las vibraciones.❑ Lleve a cabo el ajuste de sensibilidad del punto cero.❑ Pulse la tecla RESET para volver a la pantalla de pesaje.
Error 2	Error de introducción El valor introducido para el peso unitario o el valor de tara está fuera del intervalo. Introduzca un valor situado dentro del intervalo.
Error 3	Se ha producido un fallo en la memoria (el circuito).
Error 4	Se ha producido un fallo en el sensor de tensión.

Códigos de error	Descripciones y soluciones
Error 5	<p>Error del sensor de pesaje</p> <ul style="list-style-type: none"> ▫ Compruebe que el cable que conecta la unidad de visualización con la unidad de pesaje esté bien enchufado. ▫ Se ha producido un fallo en el sensor de pesaje.
CAL E	<p>Error de ajuste de la sensibilidad</p> <p>El ajuste de la sensibilidad se ha detenido porque el peso de ajuste de sensibilidad es muy alto o muy bajo. Emplee un peso de ajuste de la sensibilidad adecuado y ajuste la báscula.</p>
E	<p>La carga es muy pesada</p> <p>El valor de pesaje supera el intervalo de pesaje. Quite todos los objetos que pueda haber en el plato de pesaje.</p>
-E	<p>La carga es muy liviana</p> <p>El valor de pesaje es demasiado bajo. Compruebe que la carga esté bien colocada en el plato de pesaje.</p>
Lb	<p>La tensión de alimentación es muy baja</p> <p>La tensión de alimentación es demasiado baja. Utilice el adaptador de CA idóneo y una fuente de alimentación adecuada.</p>
Hb	<p>La tensión de alimentación es muy elevada</p> <p>La tensión de alimentación es demasiado elevada. Utilice el adaptador de CA idóneo y la fuente de alimentación adecuada.</p>



8. Especificaciones

8.1. Especificaciones

Modelo		GC-3K	GC-6K	GC-15K	GC-30K
Capacidad	[kg]	3	6	15	30
Legibilidad	[kg]	0,0005	0,001	0,002	0,005
	[g]	0,5	1	2	5
Unidad		kg, g, pcs, lb, oz y toz			
Número de muestras		10 piezas (5, 25, 50 o 100 piezas, o una cantidad aleatoria)			
Peso unitario mínimo	[g] *1	0,1/0,005	0,2/0,01	0,4/0,02	1/0,05
Repetibilidad (desviación estándar)	[kg]	0,0005	0,001	0,002	0,005
Linealidad	[kg]	±0,0005	±0,001	±0,002	±0,005
Desviación del rango		±20 ppm/°C tip. (de 5 °C a 35 °C)			
Condiciones de funcionamiento		De 0 °C a 40 °C, menos del 85 % de humedad relativa (sin condensación)			
Pantalla	Recuento	LCD de 7 segmentos; altura de los caracteres: 22,0 [mm]			
	Pesaje	LCD de 7 segmentos; altura de los caracteres: 12,5 [mm]			
	Peso unitario	LCD de 5 × 7 puntos; altura de los caracteres: 6,7 [mm]			
	Iconos	OLED de 128 × 64 puntos			
Frecuencia de actualización de la pantalla		Valor de pesaje y pantalla de recuento: aproximadamente 10 veces por segundo			
Interfaz		RS-232C, microSD *2			
Alimentación		Adaptador de CA Se puede suministrar a través de un puerto USB o una batería portátil. *2			
Tamaño del plato de pesaje	[mm]	300 × 210			
Dimensiones	[mm]	315 (largo) × 355 (ancho) × 121 (alto)			
Masa	[kg]	Aprox. 4,9		Aprox. 4,8	Aprox. 5,5
Peso del ajuste de sensibilidad		3 kg ±0,1 g	6 kg ±0,2 g	15 kg ±0,5 g	30 kg ±1 kg
Accesorios		Guía de inicio rápido (este manual), adaptador de CA y cable USB			

*1 El valor mínimo del peso unitario se puede seleccionar en la tabla de funciones.

*2 El rendimiento no se garantiza en todos los dispositivos.



1. Introduzione

Grazie per aver acquistato questa bilancia contapezzi di A&D della serie GC. Prima di utilizzare la bilancia, leggere attentamente questa guida introduttiva per la serie GC e tenerla a portata di mano per consultazioni future. Questo manuale descrive la procedura di installazione e le operazioni basiche. Per ulteriori informazioni sulla bilancia, consultare il manuale di istruzioni separato elencato in "**1.1. Manuale dettagliato**".

1.1. Manuale dettagliato

Le funzioni e le operazioni dettagliate della serie GC sono descritte nel manuale di istruzioni separato, che è disponibile per il download sul sito web di A&D <https://www.aandd.jp> :

Manuale di istruzioni per la serie GC

Questo manuale aiuta a comprendere nel dettaglio le funzioni e le operazioni della serie GC e a farne pieno uso.

1.2. Definizioni delle avvertenze

Di seguito è indicato il significato delle avvertenze descritte in questo manuale:

 **PERICOLO** Una situazione di pericolo imminente che, se non evitata, provocherà morte o lesioni gravi.

NOTA Informazioni importanti che aiutano gli utenti a utilizzare lo strumento.

- © 2021 A&D Company, Limited. Tutti i diritti riservati.
- Nessuna parte della presente pubblicazione può essere riprodotta, trasmessa, trascritta o tradotta in qualsiasi lingua, in qualsiasi forma e con qualsiasi mezzo senza l'autorizzazione scritta da parte di A&D Company, Limited.
- Il contenuto del presente manuale e le specifiche tecniche dello strumento in esso illustrate sono soggetti a modifiche per migliorie senza preavviso.
- Gli altri marchi di fabbrica e nomi commerciali appartengono ai rispettivi proprietari.



2. Precauzioni prima dell'uso

2.1. Precauzioni per l'installazione della bilancia

PERICOLO

- Non toccare l'adattatore CA con le mani bagnate. Ciò può provocare scosse elettriche.
- Non installare la bilancia in luoghi in cui sono presenti gas corrosivi e gas infiammabili.
- La bilancia è pesante. Prestare attenzione quando la bilancia viene sollevata, spostata o trasportata.

PERICOLO

Non sollevare la bilancia tenendo l'unità del display o il piatto per la pesatura. Altrimenti, il prodotto potrebbe cadere e danneggiarsi. Quando si solleva, si sposta o si trasporta la bilancia, tenerla dal lato inferiore dell'unità di base.

- ❑ Utilizzare la bilancia in spazi interni. Se utilizzata in spazi esterni, la bilancia può essere esposta a sovratensioni di fulmini che superano la capacità di scarica. Potrebbe non essere in grado di resistere all'energia del fulmine e danneggiarsi.

Considerare le seguenti condizioni di installazione per ottenere le prestazioni adeguate.

- ❑ Le condizioni ideali per l'installazione sono: temperatura e umidità stabili, superficie solida e piana, luogo senza correnti d'aria o vibrazioni, spazi interni al riparo dalla luce solare diretta e alimentazione stabile.
- ❑ Non installare la bilancia su un pavimento morbido o in presenza di vibrazioni.
- ❑ Non installare la bilancia in un luogo ventilato o in cui si verificano grandi fluttuazioni di temperatura.
- ❑ Evitare luoghi esposti alla luce solare diretta.
- ❑ Non installare in un luogo con forti campi magnetici o forti segnali radio.
- ❑ Non installare la bilancia in un luogo in cui è probabile che si verifichi elettricità statica. Quando l'umidità è pari o inferiore al 45% di umidità relativa (UR), la plastica e i materiali isolanti sono soggetti a caricarsi di elettricità statica a causa dell'attrito, ecc.
- ❑ La bilancia non è resistente alla polvere e all'acqua. Installare la bilancia in un luogo in cui non rischi di bagnarsi.
- ❑ Quando l'adattatore CA è collegato a un'alimentazione CA instabile, potrebbe non funzionare correttamente.
- ❑ Accendere la bilancia utilizzando il tasto **ON/OFF** e mantenere acceso il display di pesatura per almeno 30 minuti prima dell'uso.

2.2. Precauzioni per la pesatura

- ❑ Non posizionare sul piatto per la pesatura un carico che superi la capacità di pesatura.
- ❑ Non sottoporre a urti né far cadere nulla sul piatto per la pesatura.
- ❑ Non utilizzare oggetti appuntiti, come una matita o una penna, per premere i tasti o gli interruttori.
- ❑ Premere il tasto **ZERO** prima di ogni pesatura per ridurre gli errori di pesatura.
- ❑ Verificare periodicamente che i valori di pesatura siano corretti.
Si consiglia di eseguire periodicamente la regolazione della sensibilità al fine di mantenere una pesatura accurata.

2.3. Precauzioni per la conservazione

- ❑ Non smontare e ricostruire la bilancia.
- ❑ Per pulire la bilancia, utilizzare un panno morbido privo di lanugine leggermente inumidito con un detergente delicato. Non utilizzare solventi organici.
- ❑ Prevenire l'ingresso di acqua, polvere e altri materiali estranei all'interno della bilancia.
- ❑ Non strofinare con una spazzola o simili.



3. Disimballaggio

Nella confezione sono inclusi i seguenti articoli.

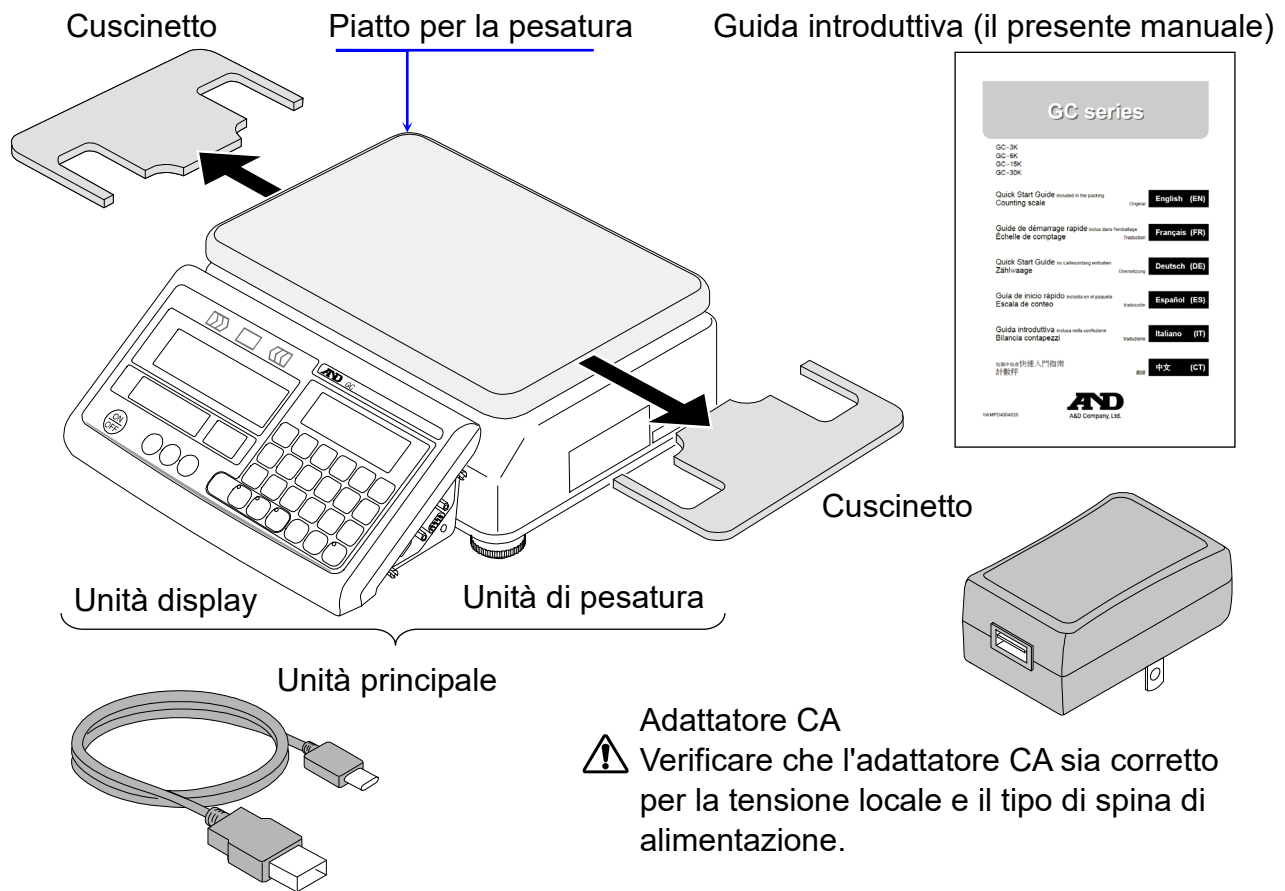

Cavo USB (circa 1,5 m)

- ❑ Rimuovere i cuscinetti presenti tra l'unità di pesatura e il piatto per la pesatura. Conservare i cuscinetti e il materiale di imballaggio, che andranno utilizzati per trasportare la bilancia in futuro.



4. Nomi dei componenti

Piatto per la pesatura

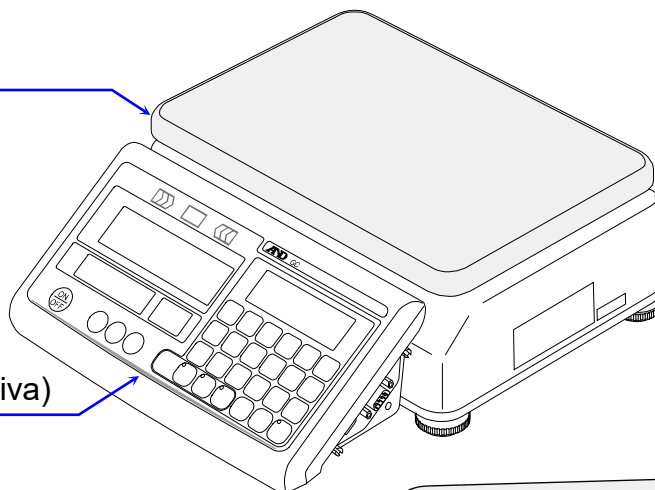

Pannello anteriore
(Consultare la pagina successiva)

Pannello di alimentazione

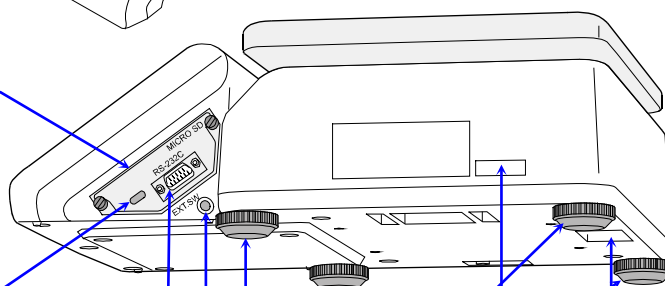

Terminale di ingresso alimentazione

Terminale RS-232C



Terminale di ingresso esterno



Piedini di livellamento
(Ruotarli in modo da centrare la bolla nella livella a bolla d'aria).

Numero di serie

Terminale di messa a terra \perp

Livella a bolla d'aria

 La bilancia è orizzontale.
 Pesatura corretta.

 La bilancia è inclinata.
 Pesatura errata.

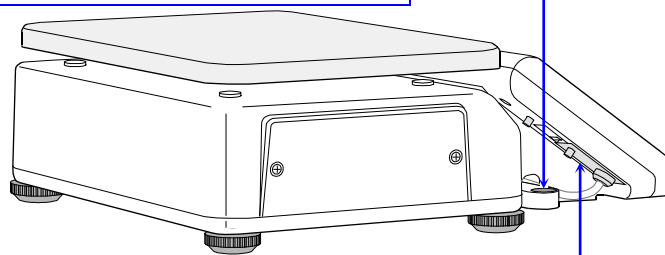

Pannello cavi

Pannello anteriore

Indicatore di bilancia remota.

L'indicatore viene visualizzato quando si utilizza una bilancia remota.

Indicatore M+.

L'indicatore viene visualizzato quando sono stati raccolti i dati di conteggio.

Risultati del comparatore.

Il peso dell'unità è leggero.

Il peso dell'unità è troppo leggero per un conteggio accurato.

Indicatore ACAI (Automatic Counting Accuracy Improvement - Correzione automatica della precisione di conteggio).

L'indicatore viene visualizzato quando il peso rientra nell'intervallo di ACAI. L'indicatore lampeggia durante l'elaborazione di ACAI aggiuntiva e scompare al completamento della stessa.

Indicatore stabile.

L'indicatore viene visualizzato quando il valore di pesatura è stabile.

Indicatore netto.

L'indicatore viene visualizzato quando il peso della tara viene sottratto dal peso lordo.

Indicatore zero.

L'indicatore viene visualizzato quando il valore di pesatura è al punto zero.

Visualizzazione della massa.

Tasto **ON/OFF**.

Per accendere o spegnere il display.

Tasto **ZERO**.

Per impostare il punto zero per la bilancia.

Tasto **KEYBOARD TARE**.

Per immettere il peso della tara noto utilizzando i tasti numerici.

Tasto **TARE**.

Per visualizzare il valore netto sottraendo il peso della tara dal peso lordo.

Visualizzazione del conteggio.

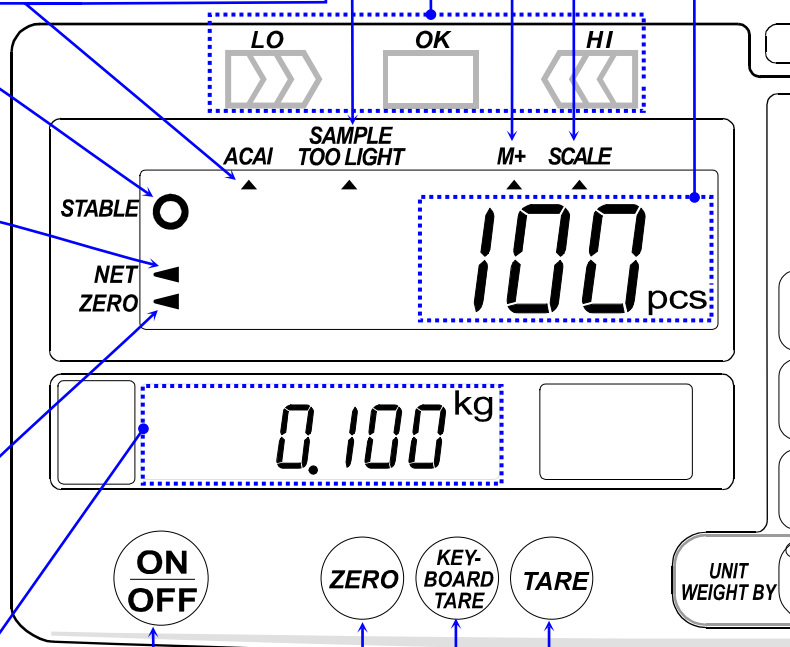

Tasto PRINT.

Per inviare i dati.

Tasto TOTAL.

Per visualizzare il conteggio totale.

Tasto M+.

Per aggiungere i dati del conteggio al totale.

Tasto REMOTE SCALE.

Per passare a una bilancia remota.

Tasto *.

Per visualizzare il nome del prodotto. Oppure il tasto M-.

Visualizzazione del peso dell'unità.**Tasto RESET.**

Per cancellare tutte le operazioni precedenti.

Tasti da 0 a 9 e ..

Tasti alfanumerici e tasto punto decimale.

Tasto C.

Per cancellare il valore immesso con i tasti numerici.

Tasto ENTER.

Per inserire il peso del campione, l'ID e l'input alfanumerico.

Tasto STORE UNIT WEIGHT.

Per inserire il peso dell'unità, il nome del prodotto e altri dati nella memoria.

Tasto COMP.

Per visualizzare il valore limite superiore e il valore limite inferiore.

Tasto SAMPLE.

Per inserire il peso dell'unità utilizzando i campioni.

Tasto KEY BOARD.

Per inserire il peso dell'unità utilizzando i tasti numerici.

Tasto ID.

Per richiamare il peso dell'unità e altri dati dalla memoria.

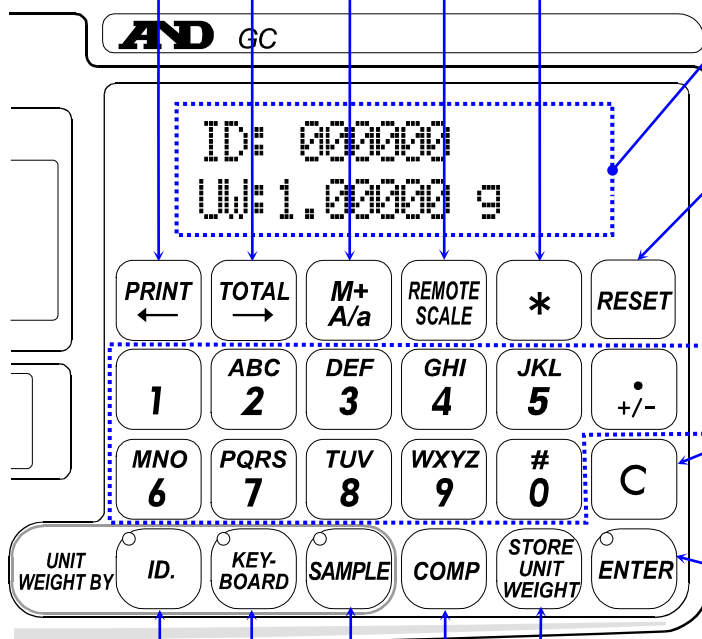





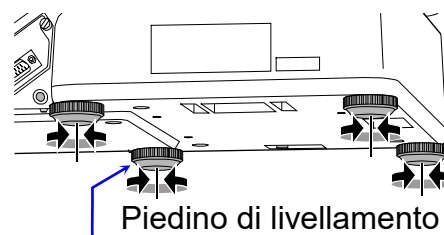

5. Installazione

Passaggio 1. Regolare il livello orizzontale del prodotto utilizzando i quattro piedini di livellamento e la livella a bolla d'aria.

Verificare che la bilancia sia posizionata saldamente e non si muova. Consultare "[2.1. Precauzioni per l'installazione della bilancia](#)".



Livella a bolla d'aria

 La bilancia è orizzontale.	 La bilancia è inclinata.
 Pesatura corretta.	 Pesatura errata.

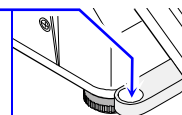

Passaggio 2. Collegare l'adattatore CA ad una presa e il cavo USB al terminale di ingresso alimentazione.

 Verificare che l'adattatore CA sia corretto per la tensione locale e il tipo di spina di alimentazione.

Cavo USB

Adattatore CA

Presa

Terminale di ingresso alimentazione

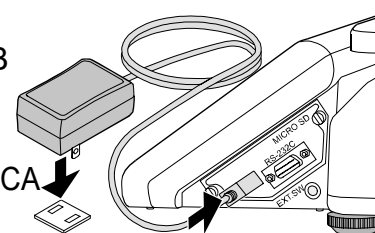

Attenzione

- Eseguire la regolazione della sensibilità quando la bilancia viene installata in una nuova posizione o viene spostata in una posizione diversa. Consultare "[1.1. Manuale dettagliato](#)".
- Il terminale di ingresso alimentazione non può eseguire la comunicazione dati.
- Il terminale di ingresso alimentazione non può emettere energia.
- Non collegare al terminale di ingresso alimentazione dispositivi diversi dall'adattatore CA specificato.



6. Modalità di conteggio

6.1. Preparazione per la modalità di conteggio

- Inserire il valore della massa (peso dell'unità) per prodotto prima di utilizzare la modalità di conteggio.

Passaggio 1. Accendere il display utilizzando il tasto **ON/OFF**.

Oppure, premere il tasto **RESET** per cancellare il peso dell'unità dopo aver acceso il display.

Passaggio 2. I tre LED lampeggiano. È possibile selezionare il metodo per inserire il peso dell'unità. La modalità di conteggio diventa lo stato iniziale.

Passaggio 3. Premere uno dei tasti sottostanti per selezionare il metodo per inserire il peso dell'unità o richiamarlo dalla memoria.

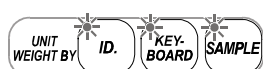

Per inserire il peso dell'unità pesando un campione.

Per inserire il peso dell'unità tramite i tasti numerici.

Per richiamare il peso dell'unità dalla memoria.

NOTA	Se si perde il posto durante le operazioni o si desidera interrompere l'operazione in corso, premere il tasto RESET . I valori della tara e del totale e le impostazioni del comparatore verranno mantenuti.	RESET
-------------	---	--------------

- ✘ Consultare "[1.1. Manuale dettagliato](#)" per i metodi di impostazione del peso dell'unità diversi dal metodo che utilizza il campione.

6.2. Peso dell'unità tramite campioni

Modalità di conteggio con l'utilizzo di 10 campioni

Passaggio 1. Premere il tasto **RESET** per cancellare il peso dell'unità. I tre LED di "UNIT WEIGHT BY (PESO DELL'UNITÀ MEDIANTE)" lampeggiano. Posizionare una tara (contenitore) al centro del piatto per la pesatura.

Passaggio 2. Premere il tasto **SAMPLE**.

La bilancia sottrae il peso della tara (peso del contenitore) dal valore di pesatura e visualizza automaticamente **Add Sample** e **10 pcs**.

Se non viene visualizzato lo zero, premere il tasto **TARE**.

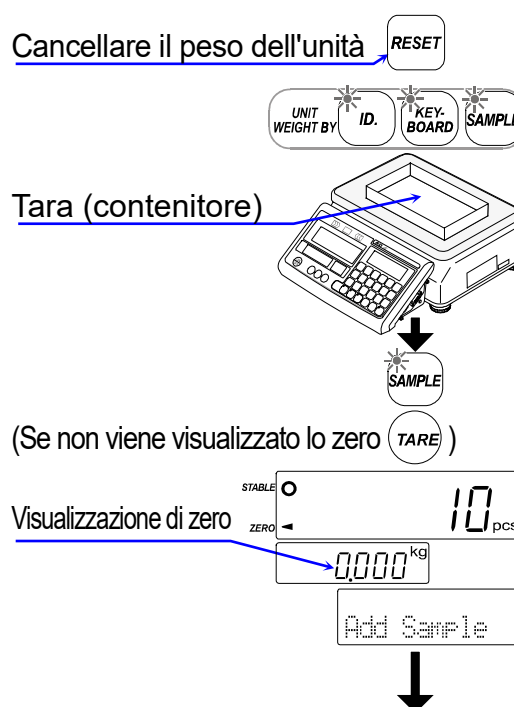

Passaggio 3. Posizionare 10 campioni sul piatto per la pesatura (o sul contenitore).

- Viene visualizzato il peso totale dei campioni.
- Il numero di campioni cambia nell'ordine 5, 25, 50, 100, 10, 5 pezzi quando viene premuto il tasto **[SAMPLE]**.

NOTA Maggiore è il numero di campioni, più accurato sarà il peso dell'unità.

Passaggio 4. Premere il tasto **[ENTER]**. I campioni contati, il peso totale e il peso dell'unità vengono visualizzati dopo la visualizzazione di **[-----]**.

- Se il peso dell'unità è troppo leggero, viene visualizzato **[Add]** e il numero richiesto da aggiungere. Aggiungere il numero aggiuntivo di campioni visualizzato. Premere il tasto **[ENTER]** per aggiornarlo.
- Il messaggio **[Add]** per l'aggiunta di campioni può essere ignorato. Tuttavia, la precisione del conteggio potrebbe essere insufficiente.

Esempio: aggiungere campioni di 15 pezzi.

Passaggio 5. È possibile iniziare le operazioni di conteggio utilizzando il peso dell'unità inserito.

10 campioni

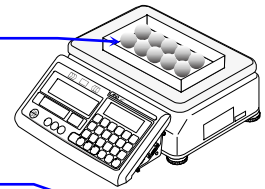

Campioni contati

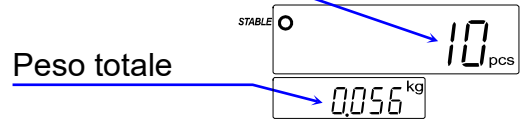

Numero di campioni

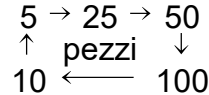

Campioni contati

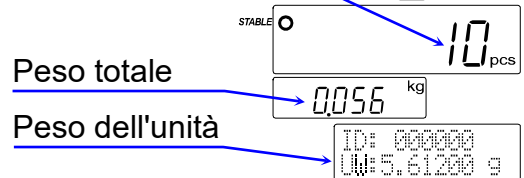

Indicatore di aggiunta campioni

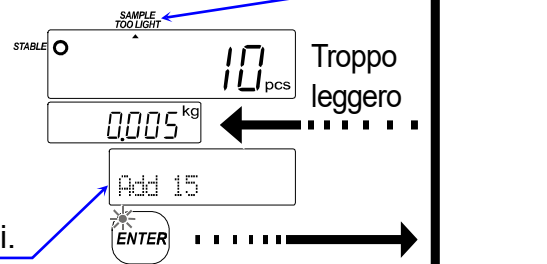

Esempio per 30 pezzi

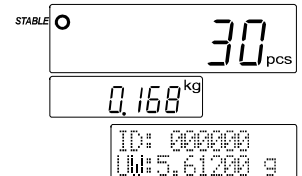



7. Manutenzione

- Tenere conto di quanto indicato nelle "**2.1. Precauzioni per l'installazione della bilancia**".
- Verificare periodicamente che il valore di pesatura sia corretto.
Se necessario, regolare la bilancia.
Consultare "**1.1. Manuale dettagliato**" per la "**regolazione della sensibilità**" e la "**regolazione della sensibilità del punto zero**".

7.1. Elenco di controllo e soluzioni per la risoluzione dei problemi

Problema	Elementi da controllare e soluzioni
La bilancia non si accende. Non viene visualizzato nulla.	<ul style="list-style-type: none">▫ Verificare che l'adattatore CA sia collegato correttamente.
Non viene visualizzato lo zero all'accensione del display.	<ul style="list-style-type: none">▫ Verificare che nessun oggetto sia a contatto con il piatto per la pesatura.▫ Rimuovere qualsiasi oggetto dal piatto per la pesatura.▫ Eseguire la regolazione della sensibilità del punto zero.
Il display non risponde.	<ul style="list-style-type: none">▫ Spegnere e riaccendere il display.
Non è possibile utilizzare la modalità di conteggio.	<ul style="list-style-type: none">▫ Verificare che il peso dell'unità sia stato inserito. Consultare "6. Modalità di conteggio".

7.2. Codici di errore

Codici di errore	Descrizioni e soluzioni
<code>Error 1</code>	Valore di pesatura instabile Non è possibile eseguire la "visualizzazione di zero" e la "regolazione della sensibilità". <ul style="list-style-type: none">▫ Verificare che nessun oggetto sia a contatto con il piatto per la pesatura.▫ Evitare vento e vibrazioni.▫ Eseguire la "regolazione della sensibilità del punto zero".▫ Premere il tasto <code>RESET</code> per ritornare al display di pesatura.
<code>Error 2</code>	Errore di immissione Il valore immesso per il peso dell'unità o il valore della tara sono al di fuori dell'intervallo. Immettere un valore che rientri nell'intervallo.
<code>Error 3</code>	La memoria (circuito) non funziona correttamente.
<code>Error 4</code>	Il sensore di tensione non ha funzionato correttamente.

Codici di errore	Descrizioni e soluzioni
Error 5	<p>Errore del sensore di pesatura</p> <ul style="list-style-type: none"> ▫ Verificare che il cavo tra l'unità display e l'unità di pesatura sia collegato correttamente. ▫ Il sensore di pesatura non ha funzionato correttamente.
CAL E	<p>Errore di regolazione della sensibilità</p> <p>La regolazione della sensibilità è stata interrotta perché il peso di regolazione della sensibilità è troppo pesante o troppo leggero. Utilizzare un peso di regolazione della sensibilità adeguato e regolare la bilancia.</p>
E	<p>Il carico è troppo pesante</p> <p>Il valore di pesatura supera l'intervallo di pesatura. Rimuovere qualsiasi oggetto dal piatto per la pesatura.</p>
-E	<p>Il carico è troppo leggero</p> <p>Il valore di pesatura è troppo basso. Verificare che il carico sia posizionato correttamente sul piatto per la pesatura.</p>
Lb	<p>La tensione di alimentazione è troppo bassa</p> <p>La tensione dell'alimentazione è troppo bassa. Utilizzare l'adattatore CA corretto e una fonte di alimentazione adeguata.</p>
Hb	<p>La tensione di alimentazione è troppo alta</p> <p>La tensione dell'alimentazione è troppo alta. Utilizzare l'adattatore CA corretto e una fonte di alimentazione adeguata.</p>



8. Specifiche tecniche

8.1. Specifiche tecniche

Modello		GC-3K	GC-6K	GC-15K	GC-30K
Capacità	[kg]	3	6	15	30
Leggibilità	[kg]	0,0005	0,001	0,002	0,005
	[g]	0,5	1	2	5
Unità		kg, g, pcs, lb, oz, toz			
Numero di campioni		10 pezzi (5, 25, 50, 100 pezzi o quantità arbitraria)			
Peso minimo dell'unità	[g] *1	0,1 / 0,005	0,2 / 0,01	0,4 / 0,02	1 / 0,05
Ripetibilità (deviazione standard)	[kg]	0,0005	0,001	0,002	0,005
Linearità	[kg]	±0,0005	±0,001	±0,002	±0,005
Deriva dell'intervallo		±20 ppm/°C tip. (da 5 °C a 35 °C)			
Condizioni operative		Da 0 °C a 40 °C, meno dell'85 % di umidità relativa (UR) (senza condensa)			
Display	Conteggio	LCD a 7 segmenti, altezza caratteri 22,0 [mm]			
	Pesatura	LCD a 7 segmenti, altezza caratteri 12,5 [mm]			
	Peso dell'unità	LCD 5 × 7 punti, altezza caratteri 6,7 [mm]			
	Icone	OLED 128 × 64 punti			
Frequenza di aggiornamento del display		Valore di pesatura, visualizzazione del conteggio: circa 10 volte al secondo			
Interfaccia		RS-232C, microSD *2			
Alimentazione		Adattatore CA, è disponibile l'alimentazione dalla porta USB o dalla batteria mobile. *2			
Dimensioni del piatto per la pesatura	[mm]	300 × 210			
Dimensioni	[mm]	315(L) × 355(P) × 121(A)			
Massa	[kg]	Circa 4,9		Circa 4,8	Circa 5,5
Peso di regolazione della sensibilità		3 kg ±0,1 g	6 kg ±0,2 g	15 kg ±0,5 g	30 kg ±1 kg
Accessori		Guida introduttiva (il presente manuale), adattatore CA, cavo USB			

*1 Il valore minimo del peso dell'unità può essere selezionato nella tabella delle funzioni.

*2 Le prestazioni non possono essere garantite per tutti i dispositivi.



1. 簡介

感謝您購買此 GC 系列 A&D 計數秤。

使用電子秤之前，請詳閱本 GC 系列快速入門指南，並妥善保存以供日後參考。

本手冊說明安裝和基本操作。

如需更多電子秤相關資訊，請參閱「[1.1. 詳細手冊](#)」中列出的其他說明手冊。

1.1. 詳細手冊

GC 系列的詳細功能和操作載於另外的說明手冊中。可從 A&D 網站

<https://www.aandd.jp> 下載：

GC 系列說明手冊

此手冊可協助您詳細瞭解 GC 系列的功能和操作並加以充分利用。

1.2. 警告定義

本手冊中所述的警告含義如下：

⚠ 危險 若未避免緊急危險情況發生，將導致死亡或重傷。

附註 協助使用者操作儀器的重要資訊。

© 2021 A&D Company, Limited。保留所有權利。

- 未經 A&D Company, Limited 書面許可，不得透過任何方式以任何形式複製、傳播、轉錄本出版物的任何部分或翻譯成任何語言。
- 本手冊的內容以及本手冊涵蓋的儀器規格可能因改良而隨時變更，恕不另行通知。
- 其他商標和商號歸其各自所有者擁有。



2. 使用前的注意事項

2.1. 安裝電子秤時的注意事項

⚠ 危險

- 請勿用濕手觸摸 AC 變壓器。否則可能導致觸電。
- 請勿將電子秤安裝在有腐蝕性氣體和可燃性氣體的位置。
- 電子秤很重。抬起、移動和搬運電子秤時請小心。
請勿握住顯示單元或秤盤來抬起電子秤。否則可能導致產品掉落並損壞。抬起、移動和搬運電子秤時，請握住底座單元的底部。
- 請在室內使用電子秤。如果在室外使用，電子秤可能受超過放電容量的雷電突波干擾。可能無法承受雷電的能量而損壞。

請考量下列安裝條件以充分發揮性能。

- 安裝的理想條件是溫度和濕度恆定、放置的表面堅固且水平、放置位置無氣流或震動、置於室內不受陽光直射以及電源穩定。
- 請勿將電子秤安裝在軟地板上或承受震動的位置。

- 請勿將電子秤安裝在有微風或溫度變化較大的位置。
- 避開受陽光直射的位置。
- 請勿安裝在有強烈磁場或強烈無線電訊號的位置。
- 請勿將電子秤安裝在容易產生靜電的位置。
濕度為 45% R.H. 以下時，塑膠和絕緣材料容易因摩擦等因素而產生靜電。
- 電子秤無防塵和防水功能。請將電子秤安裝在遠離可能潮濕處。
- AC 變壓器連接至不穩定的 AC 電源時，可能發生故障。
- 請使用 **[ON/OFF]** 按鍵開啟電子秤並在使用前讓稱重顯示器保持開啟至少 30 分鐘。

2.2. 稱重注意事項

- 請勿將超過稱重能力的負載放在秤盤上。
- 請勿讓秤盤承受撞擊或讓任何物體掉在秤盤上。
- 請勿使用鉛筆或筆等尖銳工具按壓按鍵或開關。
- 請在每次稱重前按下 **[ZERO]** 按鍵以減少稱重誤差。
- 請定期確認稱重值是否正確。
建議定期調整靈敏度以維持稱重準確度。

2.3. 存放注意事項

- 請勿拆解和改造電子秤。
- 清潔電子秤時，請使用沾有中性清潔劑的無棉絮軟布擦拭。請勿使用有機溶劑。
- 請防止水、灰塵及其他異物進入電子秤。
- 請勿用刷子或類似物品刷洗。



3. 拆封

包裝中包含的物品如下。

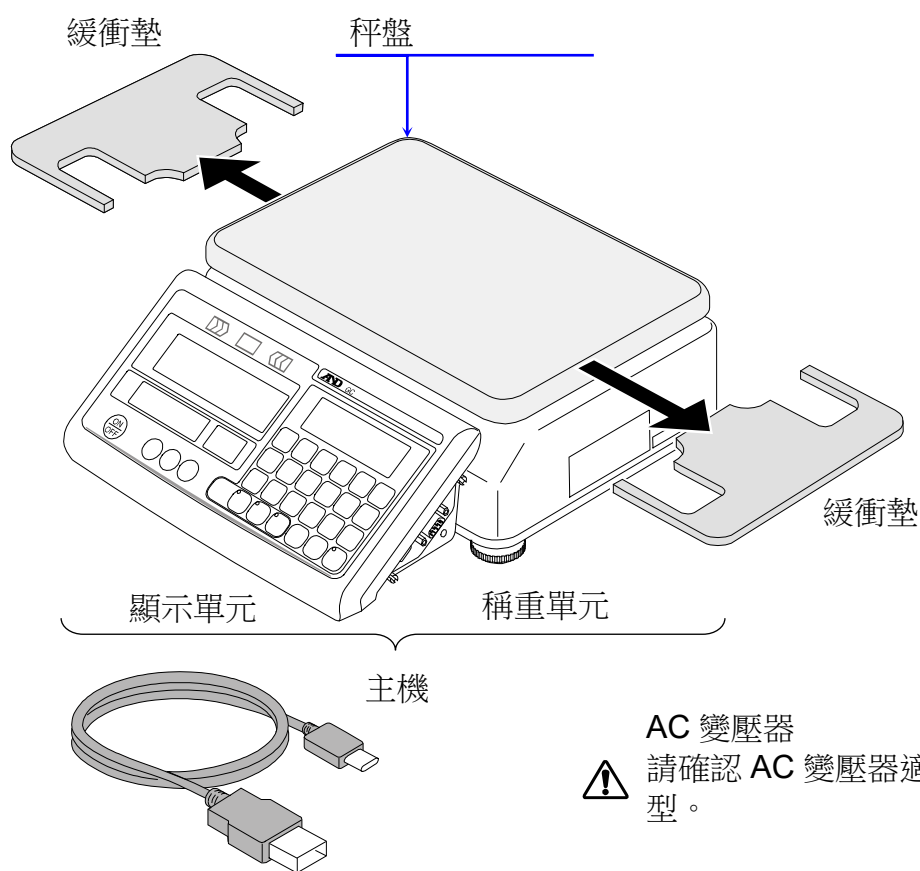

快速入門指南 (本手冊)

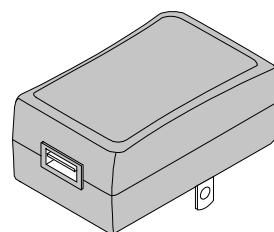
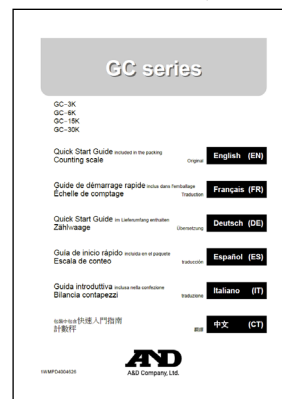

USB 線 (大約 1.5 m)

- 移除稱重單元與秤盤之間的緩衝墊。
請保留緩衝墊和包裝材料，以便將來運輸電子秤時使用。



4. 部位名稱

秤盤

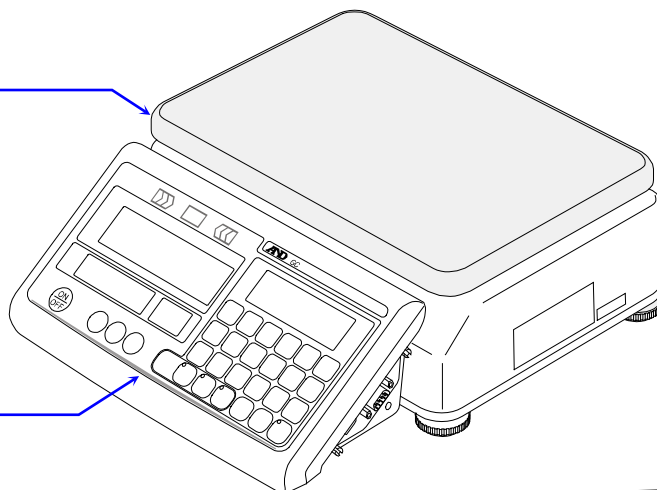

前面板 (請參閱下一頁)

電源面板

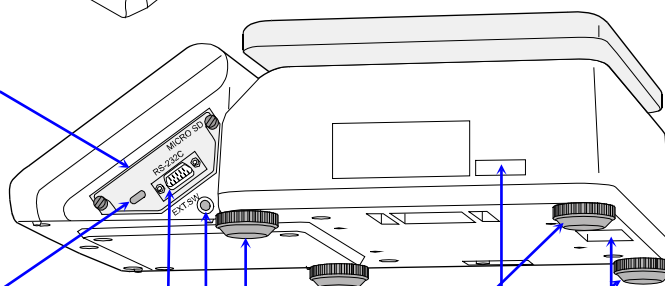

電源輸入端子

RS-232C 端子

外部輸入端子



水平調整腳座



(轉動以使氣泡式水平儀中的氣泡置中。)

序號

接地端子 

氣泡式水平儀

-  電子秤呈水平。
-  稱重正確。

-  電子秤傾斜。
-  稱重錯誤。

纜線面板

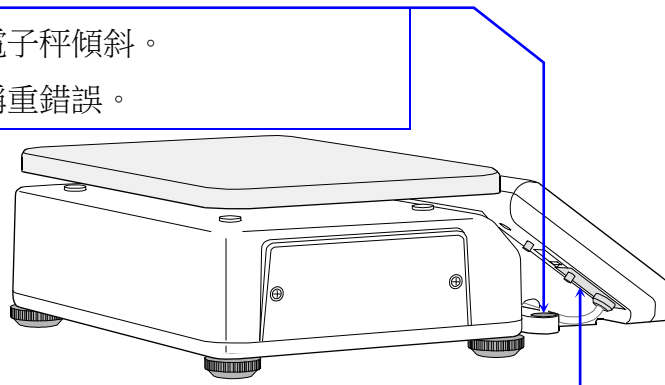

前面板

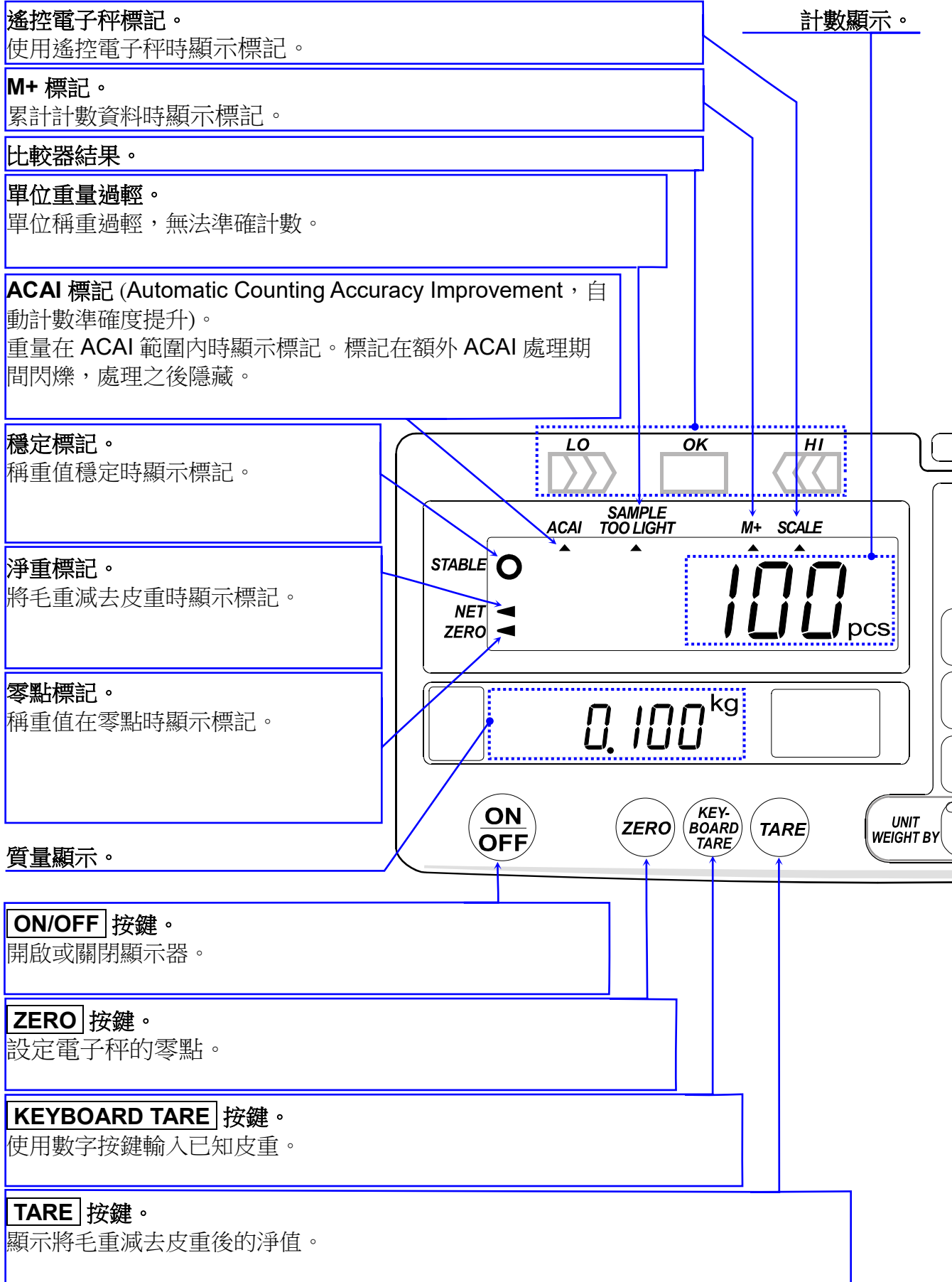

PRINT 按鍵。
輸出資料。

TOTAL 按鍵。
顯示總計數。

M+ 按鍵。
將計數資料加到總計。

REMOTE SCALE 按鍵。
切換至遙控電子秤的按鍵。

***** 按鍵。
顯示產品名稱。或 **M-** 按鍵。

單位重量顯示。

RESET 按鍵。
清除任何先前的操作。

0 到 **9**、**.** 按鍵。
英數字元按鍵、小數點按鍵。

C 按鍵。
清除透過數字按鍵輸入的值。

ENTER 按鍵。
輸入樣品重量、ID 和英數字元輸入。

STORE UNIT WEIGHT 按鍵。
輸入記憶體中的單位重量、產品名稱及其他資料。

COMP 按鍵。
顯示上限值和下限值。

SAMPLE 按鍵。
使用樣品輸入單位重量。

KEY BOARD 按鍵。
使用數字按鍵輸入單位重量。

ID. 按鍵。
叫用記憶體中的單位重量及其他資料。

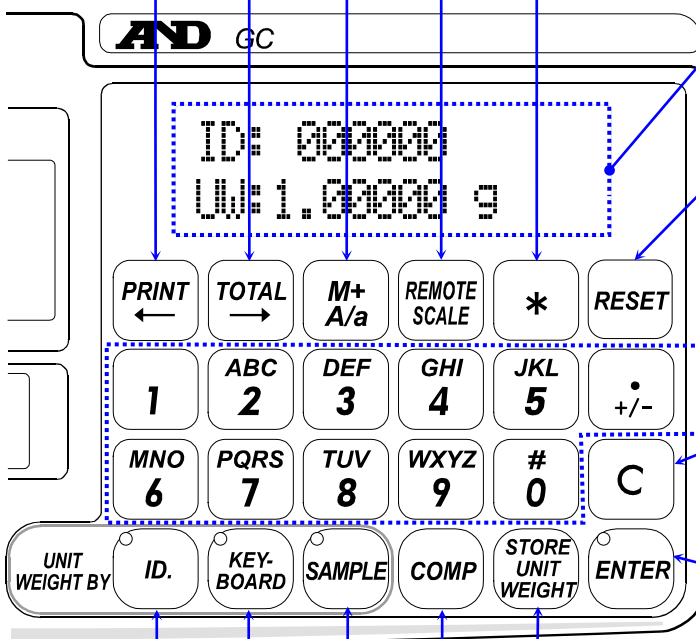



5. 安裝

步驟 1. 使用四個水平調整腳座和氣泡式水平儀調整產品的水平程度。

確認電子秤穩固就位且未發出嘎嘎聲。請參閱「[2.1. 安裝電子秤時的注意事項](#)」。

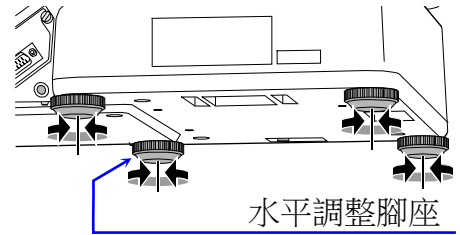

氣泡式水平儀

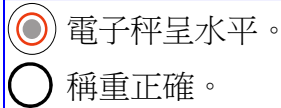

電子秤呈水平。

稱重正確。

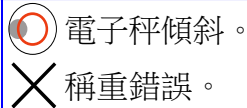

電子秤傾斜。

稱重錯誤。

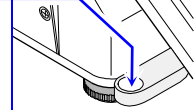

步驟 2. 將 AC 變壓器和 USB 線分別連接至插座和電源輸入端子。



請確認 AC 變壓器適合當地電壓和電源插頭類型。

USB 線

AC 變壓器

插座

電源輸入端子

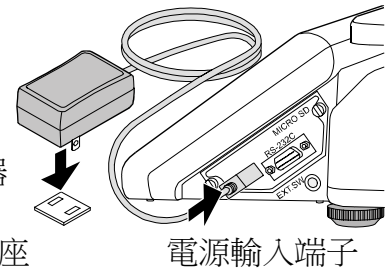

警告

- 將電子秤安裝在新位置或移動至不同位置後，請執行靈敏度調整。請參閱「[1.1. 詳細手冊](#)」。
- 電源輸入端子無法執行資料通訊。
- 電源輸入端子無法輸出電源。
- 請勿將指定 AC 變壓器以外的任何裝置連接至電源輸入端子。



6. 計數模式

6.1. 準備計數模式

▣ 使用計數模式之前，請輸入每個產品的質量值 (單位重量)。

步驟 1. 使用 **ON/OFF** 按鍵開啟顯示器。

或者，在開啟顯示器之後按下 **RESET** 按鍵清除單位重量。

步驟 2. 三個 LED 閃爍。可選擇輸入單位重量的方式。計數模式成為初始狀態。

步驟 3. 按下下方任一按鍵選擇輸入單位重量的方式或從記憶體中叫用。



對樣品進行稱重以輸入單位重量。

使用數字按鍵輸入單位重量。

叫用記憶體中的單位重量。

附註

如果在操作過程中錯位或要停止目前操作，請按下 **RESET** 按鍵。會保留皮重和總值、比較器設定。

RESET

※ 關於樣品以外的單位重量設定方式，請參閱「[1.1. 詳細手冊](#)」。

6.2. 透過樣品輸入單位重量

使用 10 個樣品的計數模式

步驟 1. 按下 **RESET** 按鍵清除單位重量。「**UNIT WEIGHT BY (輸入單位重量)**」的三個 LED 閃爍。將皮重 (容器) 放在秤盤中心。

清除單位重量

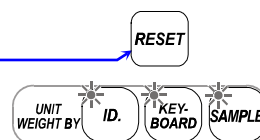

皮重 (容器)

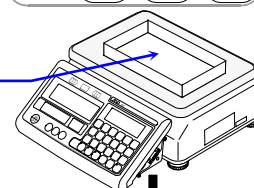

步驟 2. 按下 **SAMPLE** 按鍵。電子秤會自動將稱重值減去皮重 (容器重量) 並顯示 **Add Sample** 和 **10 pcs**。若未顯示零，請按下 **TARE** 按鍵。

(若未顯示零
TARE)

零顯示

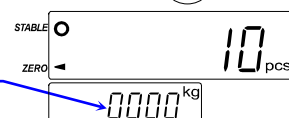

Add Sample



步驟 3. 將 10 個樣品放在秤盤上 (或容器上)。

- 隨即顯示樣品的總重量。

- 按下 **SAMPLE** 按鍵時，樣品數量依照 5、25、50、100、10、5 件的順序改變。

附註 樣品數量越大，單位重量就越準確。

步驟 4. 按下 **ENTER** 按鍵。顯示 **-----** 之後，會顯示已計樣品、總重量和單位重量。

- 如果單位重量過輕，則會顯示 **Add** 和要增加的所需數量。增加顯示的額外樣品數量。按下 **ENTER** 按鍵加以更新。
- 您可以忽略額外樣品的 **Add** 訊息。然而，計數準確度可能不足。

例子：增加 15 件樣品。

步驟 5. 您可以使用輸入的單位重量開始計數操作。

10 個樣品

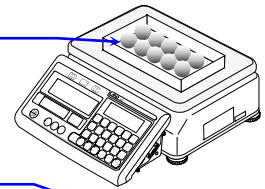

已計樣品

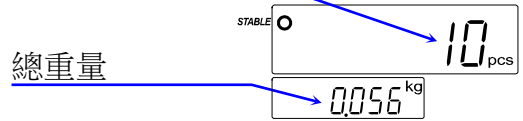

樣品數量

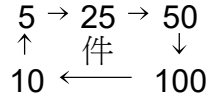

已計樣品

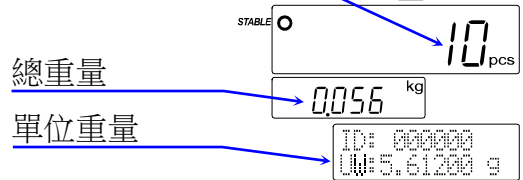

增加樣品標記

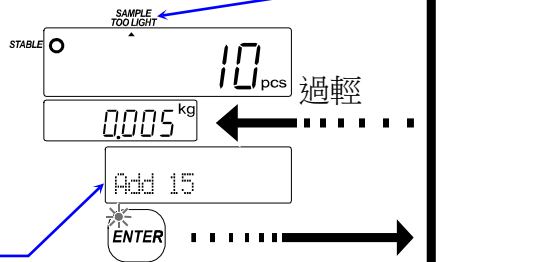

30 件的例子

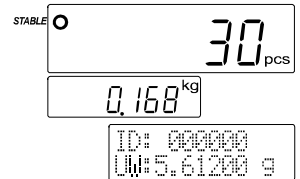



7. 維護

- 請將「[2.1. 安裝電子秤時的注意事項](#)」的內容納入考量。
- 請定期確認稱重值是否正確。
必要時調整電子秤。
請參閱「[1.1. 詳細手冊](#)」瞭解「[靈敏度調整](#)」和「[零點靈敏度調整](#)」。

7.1. 故障排除檢查表和解決方法

問題	檢查項目和解決方法
電源未開啟。 未顯示任何內容。	<ul style="list-style-type: none"> 確認已正確連接 AC 變壓器。
開啟顯示器時，未顯示零。	<ul style="list-style-type: none"> 確認無任何物體接觸秤盤。 移除秤盤上的任何物體。 執行零點靈敏度調整。
顯示器無反應。	<ul style="list-style-type: none"> 關閉後再開啟顯示器。
無法使用計數模式。	<ul style="list-style-type: none"> 確認已輸入單位重量。 請參閱「6. 計數模式」。

7.2. 錯誤代碼

錯誤代碼	說明和解決方法
<code>Error 1</code>	稱重值不穩定 無法執行「零顯示」和「靈敏度調整」。 <ul style="list-style-type: none"> 確認無任何物體接觸秤盤。 避免微風和震動。 執行「零點靈敏度調整」。 按下 RESET 按鍵返回稱重顯示。
<code>Error 2</code>	輸入錯誤 針對單位重量或毛重輸入的值超出範圍。 輸入範圍內的值。
<code>Error 3</code>	記憶體 (電路) 故障。
<code>Error 4</code>	電壓感測器故障。
<code>Error 5</code>	稱重感測器錯誤 <ul style="list-style-type: none"> 確認已正確連接顯示單元與稱重單元之間的纜線。 稱重感測器故障。
<code>CAL E</code>	靈敏度調整錯誤 已停止靈敏度調整，因為靈敏度調整砝碼過重或過輕。使用合適的靈敏度調整砝碼並調整電子秤。
<code>E</code>	負載過重 稱重值超過稱重範圍。移除秤盤上的任何物體。
<code>-E</code>	負載過輕 稱重值過輕。確認負載正確放置在秤盤上。

錯誤代碼	說明和解決方法
Lb	電源電壓過低 電源電壓過低。使用正確的 AC 變壓器及合適的電源。
Hb	電源電壓過高 電源電壓過高。使用正確的 AC 變壓器及合適的電源。



8. 規格

8.1. 規格

型號		GC-3K	GC-6K	GC-15K	GC-30K
容量	[kg]	3	6	15	30
可讀性	[kg]	0.0005	0.001	0.002	0.005
	[g]	0.5	1	2	5
單位		kg、g、pcs、lb、oz、toz			
樣品數量		10 件 (5、25、50、100 件或任意數量)			
最小單位重量	[g] *1	0.1 / 0.005	0.2 / 0.01	0.4 / 0.02	1 / 0.05
可重複性 (標準差)	[kg]	0.0005	0.001	0.002	0.005
線性	[kg]	±0.0005	±0.001	±0.002	±0.005
秤量漂移		±20 ppm/°C 標準值 (5 °C 至 35 °C)			
操作環境		0 °C 至 40 °C，低於 85 % RH (無凝結)			
顯示	計數	7 段 LCD，字元高度 22.0 [mm]			
	稱重	7 段 LCD，字元高度 12.5 [mm]			
	單位重量	5 × 7 點 LCD，字元高度 6.7 [mm]			
	圖示	128 × 64 點 OLED			
顯示更新率		稱重值、計數顯示： 大約每秒 10 次			
介面		RS-232C、microSD *2			
電源		AC 變壓器， 可從 USB 連接埠或行動電池供電。 *2			
秤盤尺寸	[mm]	300 × 210			
尺寸	[mm]	315(W) × 355(D) × 121(H)			
質量	[kg]	大約 4.9	大約 4.8	大約 5.5	
靈敏度調整砝碼		3 kg ±0.1 g	6 kg ±0.2 g	15 kg ±0.5 g	30 kg ±1 kg
配件		快速入門指南 (本手冊)、AC 變壓器、USB 線			

*1 可在功能表中選擇單位重量的最小值。

*2 無法保證所有裝置的性能。

