



**Valor™ 1000 Series  
Instruction Manual**

**Valor™ 1000 Series  
Manual de instrucciones**

**Valor™ Series 1000  
Manuel d'Utilisateur**

**Valor™ 1000 Serie  
Bedienungsanleitung**

**Valor™ 1000 Serie  
Manuale di Istruzioni**

**Valor™ 1000 Series  
Instrukcja obsługi**

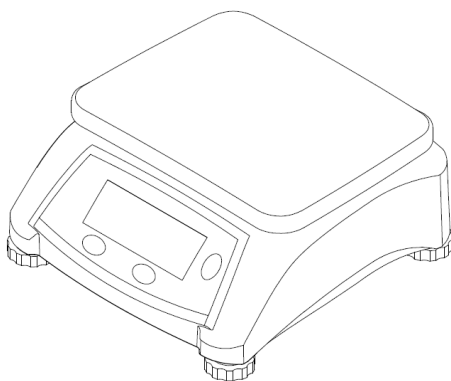



## Table of Contents

1. INTRODUCTION .....		3
1.1 Safety Information.....		3
1.2 Intended Use .....		4
1.3 Controls .....		5
1.4 Display.....		5
2. INSTALLATION .....		6
2.1 Location .....		6
2.2 Power .....		7
2.3 Rechargeable Battery Power .....		7
2.4 Initial Calibration .....		7
3. OPERATION.....		8
3.1 Turning Scale On/Off .....		8
3.2 Weighing.....		8
4. SETTINGS.....		8
4.1 Calibration [C.R.L].....		8
4.2 Light [L. I.G.H.E].....		10
4.3 Unit [U.R. I.E].....		10
4.4 Auto Shut-off [R. -O.F.F.].....		11
4.5 Beeper Key [b.P.F.Ey] .....		11
4.6 End [E.n.d] .....		11
5. LEGAL FOR TRADE (for approvable T models).....		12
5.1 Settings.....		12
5.2 Verification.....		12
5.3 Sealing.....		13
6. MAINTENANCE.....		14
6.1 Cleaning .....		14
6.2 Troubleshooting.....		14
6.3 Service Information.....		15
7. TECHNICAL DATA.....		15

---

7.1 Specifications.....	16
7.2 Compliance.....	19

# 1. INTRODUCTION

This manual contains installation, operation and maintenance instructions for the Ohaus Valor™ 1000 Series Scales. Please read the manual completely before using the scale.

## 1.1 Safety Information

### Definition of Signal Warnings and Symbols

Safety notes are marked with signal words and warning symbols. These show safety issues and warnings. Ignoring the safety notes may lead to personal injury, damage to the instrument, malfunctions and false results.

WARNING	For a hazardous situation with medium risk, possibly resulting in severe injuries or death if not avoided.
CAUTION	For a hazardous situation with low risk, resulting in damage to the device or the property or in loss of data, or minor or medium injuries if not avoided.
ATTENTION	For important information about the product. May lead to equipment damage if not avoided.
NOTE	For useful information about the product.

### Warning Symbols



General hazard



Explosion hazard



Electrical shock hazard

### Safety Precautions



**CAUTION:** Read all safety warnings before installing, making connections, or servicing this equipment. Failure to comply with these warnings could result in personal injury and/or property damage. Retain all instructions for future reference.

- Before connecting power, verify that the AC adapter's input voltage range and plug type are  $\text{\textcircled{D}}$  compatible with the local AC mains power supply.
- Do not position the equipment such that it is difficult to reach the power connection.
- Make sure that the power cord does not pose a potential obstacle or tripping hazard.
- Operate the equipment only under ambient conditions specified in these instructions.
- The equipment is for indoor use only.
- Do not operate the equipment in wet, hazardous or unstable environments.
- Do not allow liquids to enter the equipment.

- Do not load the equipment above it's rated capacity.
- Do not drop loads on the platform.
- Do not place the equipment upside down on the platform.
- Use only approved accessories and peripherals.
- Disconnect the equipment from the power supply when cleaning.
- Service should only be performed by authorized personnel.



**WARNING:** Never work in an environment subject to explosion hazards! The housing of the instrument is not gas tight. (Explosion hazard due to spark formation, corrosion caused by the ingress of gases).



**CAUTION:** Battery is to be replaced only by an authorized Ohaus service dealer. Risk of explosion can occur if the rechargeable battery is replaced with the wrong type or if it is not properly connected. Dispose of the rechargeable battery according to local laws and regulations.



## 1.2 Intended Use

This instrument is intended for use in businesses and light industry. It shall only be used for measuring the parameters described in these operating instructions. Any other type of use and operation beyond the limits of technical specifications, without written consent from OHAUS, is considered as not intended. This instrument complies with current industry standards and the recognized safety regulations; however, it can constitute a hazard in use.

If the instrument is not used according to these operating instructions, the intended protection provided by the instrument may be impaired.

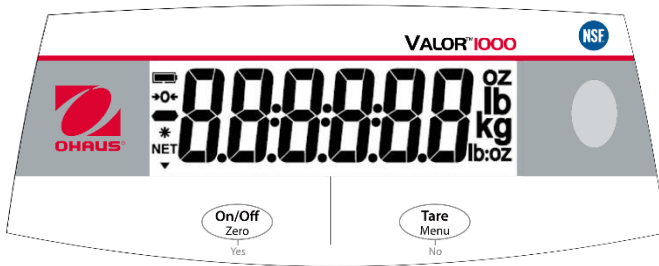
### 1.3 Controls



Button	Functions
	<p><b>On/Off</b></p> <ul style="list-style-type: none"> <li>- Press (when off): Turn the scale on</li> <li>- Long Press (when on): Turn the scale off</li> </ul> <p><b>Zero</b></p> <ul style="list-style-type: none"> <li>- Short Press (when on): Zero the scale</li> </ul> <p><b>Yes</b></p> <ul style="list-style-type: none"> <li>- Press (in Menu): Confirm (Enter)</li> </ul>
	<p><b>Tare</b></p> <ul style="list-style-type: none"> <li>- Short Press: Enter / clear a Tare value</li> </ul> <p><b>Menu</b></p> <ul style="list-style-type: none"> <li>- Long Press: Enter User Menu</li> </ul> <p><b>No</b></p> <ul style="list-style-type: none"> <li>- Press (in Menu): Move to next menu or selection</li> </ul>

**Notes:**

Short Press: Press less than 3 seconds.

Long Press: Press and hold for more than 3 seconds.

### 1.4 Display

- 1 \_\_\_\_\_
- 2 \_\_\_\_\_
- 3 \_\_\_\_\_
- 4 \_\_\_\_\_
- 5 \_\_\_\_\_



Item	Description
1	Battery charge symbol
2	Center of Zero symbol
3	Negative symbol
4	Stable weight symbol
5	NET symbol

## 2. INSTALLATION

### 2.1 Unpacking

Carefully remove your Valor 1000 scale and each of its components from the package. Save the packaging to ensure safe storage and transport.

Please read the manual completely before installing and using the Valor 1000 scale to avoid incorrect operation.

Components included:

- Scale
- Quick Start Guide or NLF User Guide or User Manual\*



Scan the QR code to obtain the user manual

- Power adapter + attaching plug\*
- Stainless steel pan\*
- In-use cover\*
- 4 dry batteries\*
- Rechargeable battery\*
- Sealing cover, screw, wire and lead seal\*

\*The included components vary depending on the region.

### 2.2 Location

Use the scale on a firm, steady surface. Avoid locations with excessive air current, vibrations, heat sources, or rapid temperature changes. Adjust the leveling feet so the bubble is centered in the circle.

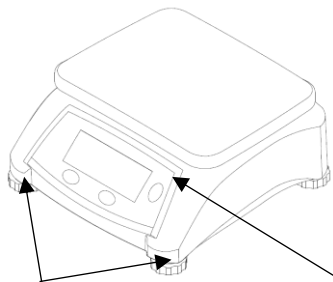
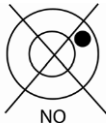
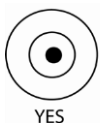

Level Bubble

4 x Leveling Feet

Figure 2-1. Leveling the Scale.



## 2.3 Power

Connect the AC Adaptor to the AC mains supply. Connect the plug to the DC jack on the bottom of the scale. The scale may be operated on the AC Adaptor connected to mains supply or 4 alkaline batteries.

**Note:** The AC adapter maybe optional or included with the scale, depending on the region.

## 2.4 Rechargeable Battery Power

Allow the battery to charge for 12 hours before using the scale on battery power. The instrument can be operated during charging, and the battery is protected against overcharging. For maximum operating time, the battery should be charged at room temperature.

**Note:** Availability is depending on region as accessory.

**WARNING:** Only charge the battery when the ambient temperature is between 0 and 140 °F / 0 and 40 °C.

## 2.5 Initial Calibration

When the scale is operated for the first time, a Span Calibration is recommended to ensure accurate weighing results. Before performing the calibration, be sure to have the appropriate calibration weight. You can also contact an OHAUS servicing scale dealer for more information.

When the weighing unit is set to **g** or **kg**, the scale is calibrated in **kg**. When the weighing unit is set to **lb**, **oz** or **lb:oz**, the scale is calibrated in **lb**.

Refer to section 4.1 for Span calibration procedures and section 4.3 for unit setting.

Maximum Capacity (kg)	Maximum Capacity (lb)	Span Calibration Mass (kg)	Span Calibration Mass (lb)
2 kg	5 lb	2 kg	5 lb
3 kg	6 lb	3 kg	6 lb
5 kg	10 lb	5 kg	10 lb
6 kg	15 lb	6 kg	15 lb
10 kg	20 lb	10 kg	20 lb
15 kg	30 lb	15 kg	30 lb
20 kg	50 lb	20 kg	50 lb
30 kg	60 lb	30 kg	60 lb

## 3. OPERATION

### 3.1 Turning Scale On/Off

Press **On/Off** to turn the scale on. Then the scale displays the software version. After the scale is turned on, long press **On/Off** for more than 3 seconds to turn the scale off.

### 3.2 Weighing

Once the scale has a stable zero weight and the tare weight of any packaging or container has been captured, place the product being weighed on the platform -- the display will show the weight of the product in the selected unit of measure.

## 4. SETTINGS



The Menu function in the scale allows several settings to be changed. Long press

**Menu**  for 3 seconds until either **CAL** or **L.F.H.E** is displayed. Then release the **Menu** key.

### 4.1 Calibration [CAL]

**For non-approved models**, calibration is always allowed. But the Calibration menu is locked and hidden in user menu in some regions.

To show "Calibration" in user menu, you need to enter the service menu.

- Press and hold  and  at the same time for more than 10 seconds until you see **SRV**. Release both keys to enter the service menu.
- Short press **No** until you see **LOCK**. Press **Yes** to enter the LOCK menu.
- Press **No** to change to NO.
- Press **Yes** to save the change.
- Short press **No** until you see **End**.
- Press **Yes** to exit the service menu.

Now the "Calibration" is available in user menu.

Once the scale displays **CAL**, press **Yes** to enter this menu to perform a calibration.

Press **No** to exit Calibration and to move on to next menu.

**For approved models, calibration is not permitted after LFT switch is pressed (LFT ON).**

The calibration menu is only shown when the scale is not in LFT/Approved mode before verification and sealing. Refer to section 5. **Legal For Trade** for more information.

**SPAN [SPRN]**

Span calibration uses two calibration points, one at zero load and the other at specified full load (span). For detailed calibration mass information, please refer to the table in section 2.4.

With no load on the balance, enter the Span Calibration to begin the process.

- Once the scale displays **CAL**, press **Yes** to enter the calibration menu and press **Yes** again to perform a Span calibration.
- After the scale shows **---**, the calibration mass value will be shown in the screen. Place weight(s) of shown value and press **Yes**.
- Then the scale shows **---**. Once the span calibration is completed successfully, the scale displays **done** and exits the user menu automatically.

If incorrect calibration masses are used, the scale displays **CAL E** and exits the user menu automatically.

To abort calibration at any point, press **No**.

**Lin [L INF]**

When performing a linearity calibration, the scale will prompt you for a zero weight - the platform without anything on it and weight display at zero -- a Midpoint weight equal to 50% of the Span weight, and a Span weight equal to the full capacity of the scale.

Maximum Capacity (kg)	Maximum Capacity (lb)	Linearity Calibration Points (kg)	Linearity Calibration Points (lb)
2 kg	5 lb	0, 1 kg, 2 kg	0, 3lb, 5 lb
3 kg	6 lb	0, 1.5kg, 3 kg	0, 3lb, 6 lb
5 kg	10 lb	0, 3kg, 5 kg	0, 5lb, 10 lb
6 kg	15 lb	0, 3kg, 6 kg	0, 10lb, 15 lb
10 kg	20 lb	0, 5kg, 10 kg	0, 10lb, 20 lb
15 kg	30 lb	0, 10kg, 15 kg	0, 15lb, 30 lb
20 kg	50 lb	0, 10kg, 20 kg	0, 30lb, 50 lb
30 kg	60 lb	0, 15kg, 30 kg	0, 30lb, 60 lb

With no load on the balance, enter the Linearity Calibration to begin the process.

- After entering the calibration menu, press **No** to move to linearity calibration menu **L INF** and press **Yes** to start a linearity calibration.

- After the scale shows --**Σ**--, the calibration mass value (a Midpoint weight) will be shown in the screen. Place weight(s) of shown value and press **Yes**.
- The scale shows --**Σ**--, then the calibration mass value (a span weight) will be shown in the screen. Place weight(s) of shown value and press **Yes**.
- The scale shows --**Σ**--. Once the linearity calibration is completed successfully, the scale displays **done** and exits the user menu automatically.

If incorrect calibration masses are used, the scale displays **Err** and exits the user menu automatically.

To abort calibration at any point, press **No**.

### End [**End**]

Press **Yes** to move to the next Menu, or press **No** to return to Span calibration.

## 4.2 Light [**L. I.G.H.E**]

This sets the operation of the display's backlight.

ON = always on

OFF = always off

**AUTO** = Turns on when a button is pressed or the displayed weight changes.

Alternatively, turns off the backlight when the displayed weight does not change for more than 10 seconds.

## 4.3 Unit [**U.N. I.E**]

The Valor 1000 allows one weighing unit to be used at a time. Units can be changed in this menu. Availabel units vary for different regions or models.

<b>Unit</b>	<b>Display</b>
Gram	g
Kilogram	kg
Pound	lb
Ounce	oz
Pound:Ounce	lb:oz

Press **Yes** to enter the Unit menu. The currently used weighing unit will be shown.

To change the unit, press **No** to move to the next unit.

Press **Yes** to set the displayed unit to the weighing unit and exit the Unit menu.

#### 4.4 Auto Shut-off [A.-O.F.F]

Set the automatic shut off time for the scale.

**A00** = the scale powers off after 5 minutes of no activity when it is battery powered only; Auto shut-off function is disabled when scale is powered by AC adapter.

**A01** = powers off after 1 minute of no activity

**A05** = powers off after 5 minutes of no activity

**A10** = powers off after 10 minutes of no activity

**Off** = disabled

#### 4.5 Beeper Key [bP.†EY]

**ON** = turns on the beeper sound when you press any key.

**OFF** = turns off the beeper sound when you press any key.

#### 4.6 End [E.n.d]

Press the **No** to return to the **C.R.L** menu, or press the **Yes** to exit to normal operation.

## 5. LEGAL FOR TRADE (for approvable T models)

When the scale is used in trade or a legally controlled application, it must be set up, verified and sealed in accordance with local weights and measures regulations. It is the responsibility of the purchaser to ensure that all pertinent legal requirements are met. As the requirements vary by jurisdiction, the purchaser is advised to contact their local weights and measures office for instructions about putting the balance into service.

### 5.1 Settings

Before verification and sealing, perform the following steps:

1. Confirm that the available units are permitted by the local weights and measures regulations.
2. Perform a calibration as explained in Section 4.1.
3. Press the LFT switch under the LFT switch cover as shown below. This cover is located at the bottom of the scale.
  - a) Remove the LFT switch cover
  - b) Turn on the scale
  - c) Press the LFT switch. After that you will see "LFL.00" is displayed on the screen.



LFT switch cover



LFT switch

### 5.2 Verification

A weights and measures official must perform the verification procedure. Contact the local weights and measures office for more information.

### 5.3 Sealing

After the scale has been verified, it must be sealed by the weights and measures official to prevent undetected access to the legally controlled settings. Refer to the illustrations below for the sealing.



Wire Sealing



Paper Sealing

## 6. MAINTENANCE

### 6.1 Cleaning



**WARNING:** Electric Shock Hazard. Disconnect the equipment from the power supply before cleaning.  
Make sure that no liquid enters the interior of the instrument.



**Attention:** Do not use solvents, harsh chemicals, ammonia or abrasive cleaning agents.

The housing may be cleaned with a cloth dampened with a mild detergent if necessary.

### 6.2 Troubleshooting

The following table lists common problems and possible causes and remedies. If the problem persists, contact OHAUS or your authorized dealer.

TABLE 5-1. TROUBLESHOOTING.

Display	Possible Cause	Possible Solution
Err E	The environment is not stable.	Move balance to a suitable location and calibrate again.
	Incorrect calibration masses are used.	Use calibration masses to calibrate according to the correct calibration points shown in the screen during calibration procedures.
	System error	If error persists, please contact OHAUS service
Err 8.1	A wrong weighing pan is used when power on.	Use OHAUS original weighing pan before power on.
	The load on the pan is over the initial weight setting.	Remove the load from the pan before power on.
Err 8.2	A wrong weighing pan is used when power on.	Use OHAUS original weighing pan before power on.
	The pan is not installed when power on.	Install the weighing pan before power on.
Err 8.3	The weight on the pan is too heavy.	Reduce sample size until the weight is within the weighing capacity.



Err 8.4	The pan is not properly installed.	Install the weighing pan properly.
Err 8.5	The tare value is a negative value.	Press <b>Zero</b> instead of <b>Tare</b> .
Err 9.5 Err 13	System error	Disconnect the power and restart. If error persists, please contact OHAUS service
Lo.BAt	Battery very low	Replace dry batteries or charge rechargeable battery.
--00--	The value is out of zero range. The zero range is dependent on region.	Perform zero again according to regional requirement.
-----	The environment is not stable.	Move balance to a suitable location.

## 7. TECHNICAL DATA

Equipment Ratings:

Indoor use only

Altitude: 2000m

Operating temperature: 0 to 40°C

Humidity: Maximum relative humidity 80% for temperatures up to 31 °C decreasing linearly to 50% relative humidity at 40°C.

Electrical supply: 12VDC, 0.5A. For use with certified or approved power supply, which must have a SELV and limited energy circuit output.

Voltage fluctuations: Mains supply voltage fluctuations up to  $\pm 10\%$  of the nominal voltage.

Overvoltage category (Installation category): II

Pollution degree: 2

## 7.1 Specifications

TABLE 7-1. Specifications

Model*	V12P3	V12P6	V12P15	V12P30
Capacity × Readability (Max × d non- approved)	6 lb x 0.001 lb 3 kg x 0.0005 kg 3,000 g x 0.5 g 96 oz x 0.02 oz 6 lb x 0.02 oz	15 lb x 0.002 lb 6 kg x 0.001 kg 6,000 g x 1 g 240 oz x 0.05 oz 15 lb x 0.05 oz	30 lb x 0.005 lb 15 kg x 0.002 kg 15,000 g x 2 g 480 oz x 0.1 oz 30 lb x 0.1 oz	60 lb x 0.01 lb 30 kg x 0.005 kg 30,000 g x 5 g 960 oz x 0.2 oz 60 lb x 0.2 oz
Maximum Displayed Resolution (gram)	1:6,000	1:6,000	1:7,500	1:6,000
Maximum Displayed Resolution (pound)	1:6,000	1:7,500	1:6,000	1:6,000
Weighing Units	g, kg, lb, oz, lb:oz			
Application Mode	Weighing			
Tare Range	To capacity by subtraction			
Stabilization Time	≤2 seconds			
Power requirements**	4 x D cell Alkaline battery, AC adapter or rechargeable battery			
Calibration	Digital with external weight			
Typical Battery Life	1500 hours with backlight turned off			
Construction**	ABS plastic housing, stainless steel pan, plastic in-use cover			
Safe Overload	150% of capacity			
Specified Temperature Range	32 to 104° F / 0 to 40 °C			
Display Type	Single display - LCD with white backlight			
Display Size	1.0 in / 25.4 mm			
Pan Size	9.65 x 7.48 in / 245 x 190 mm			
Scale Dimensions (W x D x H)	10.2 x 10.6 x 4.8 in / 260 x 270 x 122 mm			
Shipping Dimensions (W x D x H)	12.6 x 12.6 x 6.9 in / 319 x 319 x 175 mm			
Net Weight	5.5 lb / 2.5 kg			
Shipping Weight	6.8 lb / 3.1 kg			

\* Certain regions are available with V12PRx models, which are standard with AC adapter and rechargeable battery.

\*\*Availability is dependent on region.

TABLE 7-2. Specifications



Model	V12P2T	V12P5T	V12P10T	V12P20T
Capacity × Readability (Max x d non-approved)	5 lb x 0.0005 lb 2 kg x 0.0002 kg 2,000 g x 0.2 g 80 oz x 0.01 oz	10 lb x 0.001 lb 5 kg x 0.0005 kg 5,000 g x 0.5 g 160 oz x 0.02 oz	20 lb x 0.002 lb 10 kg x 0.001 kg 10,000 g x 1 g 320 oz x 0.05 oz	50 lb x 0.005 lb 20 kg x 0.002 kg 20,000 g x 2 g 800 oz x 0.1 oz
Maximum Displayed Resolution (gram)	1:10,000	1:10,000	1:10,000	1:10,000
Maximum Displayed Resolution (pound)	1:10,000	1:10,000	1:10,000	1:10,000
Certified Capacity × Readability (Max x e approved)	5 lb x 0.002 lb 2 kg x 0.001 kg 2,000 g x 1 g 80 oz x 0.05 oz	10 lb x 0.005 lb 5 kg x 0.002 kg 5,000 g x 2 g 160 oz x 0.1 oz	20 lb x 0.01 lb 10 kg x 0.005 kg 10,000 g x 5 g 320 oz x 0.2 oz	50 lb x 0.02 lb 20 kg x 0.01 kg 20,000 g x 10 g 800 oz x 0.5 oz
Approved Resolution (gram)	1:2,000	1:2,500	1:2,000	1:2,000
Approved Resolution (pound)	1:2,500	1:2,000	1:2,000	1:2,500
Class	Class III NTEP / Measurement Canada			
Weighing Units	g, kg, lb, oz			
Application Mode	Weighing			
Tare Range	To capacity by subtraction			
Stabilization Time	≤2 seconds			
Power requirements	4 x Alkaline battery (not included) or AC adapter (included)			
Calibration	Digital with external weight			
Typical Battery Life	750 hours with backlight turned off			
Construction	ABS plastic housing, stainless steel pan, in-use cover			
Safe Overload	150% of capacity			
Communication	Optional RS232			
Specified Temperature Range	32 to 104° F / 0 to 40 °C			
Display Type	Dual display - LCD with white backlight			
Display Size	1.0 in / 25.4mm			
Pan Size	9.65 x 7.48 in / 245 x 190 mm			
Scale Dimensions (W x D x H)	10.2 x 10.6 x 4.8 in / 260 x 270 x 122 mm			
Shipping Dimensions (W x D x H)	12.6 x 12.6 x 6.9 in / 319 x 319 x 175 mm			
Net Weight	5.5 lb / 2.5 kg			
Shipping Weight	6.8 lb / 3.1kg			

TABLE 7-3. Specification

<b>Model</b>	<b>V12P3T</b>	<b>V12P6T</b>	<b>V12P15T</b>	<b>V12P30T</b>
Capacity × Readability (Max × d non- approved)	3 kg x 0.0002 kg 3000 g x 0.2 g	6 kg x 0.0005 kg 6000 g x 0.5 g	15 kg x 0.001 kg 15000 g x 1 g	30 kg x 0.002 kg 30000 g x 2 g
Maximum Displayed Resolution (d)	1:15,000	1:12,000	1:15,000	1:15,000
<b>Model</b>	<b>V12P3T-M</b>	<b>V12P6T-M</b>	<b>V12P15T-M</b>	<b>V12P30T-M</b>
Capacity × Readability (Max × e approved)	3 kg x 0.001kg 3000 g x 1 g	6 kg x 0.002 kg 6000 g x 2 g	15 kg x 0.005 kg 15000 g x 5 g	30 kg x 0.01 kg 30000 g x 10 g
Approved Resolution	1:3,000	1:3,000	1:3,000	1:3,000
Weighing Units	g, kg			
Application Mode	Weighing			
Tare Range	To capacity by subtraction			
Stabilization Time	≤2 seconds			
Power requirements	4 x Alkaline battery (included), AC adapter (optional) or rechargeable battery (optional)			
Calibration	Digital with external weight			
Typical Battery Life	750 hours with backlight turned off			
Construction	ABS plastic housing, stainless steel pan			
Safe Overload	150% of capacity			
Communication	Optional RS232			
Specified Temperature Range	0 to 40 °C			
Display Type	Dual display - LCD with white backlight			
Display Size	25.4mm			
Pan Size	245 x 190 mm			
Scale Dimensions (W x D x H)	260 x 270 x 122 mm			
Shipping Dimensions (W x D x H)	319 x 319 x 175 mm			
Net Weight	2.5 kg			
Shipping Weight	3.1 kg			

## 7.2 Compliance

Compliance to the following standards is indicated by the corresponding mark on the product.

Mark	Standard
	This product complies with the applicable harmonized standards of EU Directives 2011/65/EU (RoHS), 2014/30/EU (EMC), 2014/35/EU (LVD) and 2014/31/EU (NAWI).
	This product complies with the EU Directive 2012/19/EU (WEEE) and 2006/66/EC (Batteries). Please dispose of this product in accordance with local regulations at the collecting point specified for electrical and electronic equipment.
	EN 61326-1

### Important notice for V12P...-M verified weighing instruments in the EU

When the instrument is used in trade or a legally controlled application, it must be set up, verified and sealed in accordance with local weights and measures regulations. It is the responsibility of the purchaser to ensure that all pertinent legal requirements are met.

Weighing Instruments verified at the place of manufacture bear the following supplementary metrology marking on the descriptive plate.



Weighing Instruments to be verified in two stages have no supplementary metrology marking on the descriptive plate. The second stage of conformity assessment must be carried out by the applicable weights and measures authorities.

If national regulations limit the validity period of the verification, the user of the weighing instrument must strictly observe the re-verification period and inform the weights and measures authorities.

As verification requirements vary by jurisdiction, the purchaser should contact their local weights and measures office if they are not familiar with the requirements.

### ISED Canada Compliance Statement:

This Class B digital apparatus complies with Canadian ICES-003.

### ISO 9001 Registration

The management system governing the production of this product is ISO 9001 certified.



---

## LIMITED WARRANTY

OHAUS products are warranted against defects in materials and workmanship from the date of delivery through the duration of the warranty period. During the warranty period OHAUS will repair, or, at its option, replace any component(s) that proves to be defective at no charge, provided that the product is returned, freight prepaid, to OHAUS.

This warranty does not apply if the product has been damaged by accident or misuse, exposed to radioactive or corrosive materials, has foreign material penetrating to the inside of the product, or as a result of service or modification by other than OHAUS. In lieu of a properly returned warranty registration card, the warranty period shall begin on the date of shipment to the authorized dealer. No other express or implied warranty is given by OHAUS Corporation. OHAUS Corporation shall not be liable for any consequential damages.

As warranty legislation differs from state to state and country to country, please contact OHAUS or your local OHAUS dealer for further details.





## Tabla de contenidos

1. INTRODUCCIÓN .....	3
1.1 INFORMACIÓN DE SEGURIDAD .....	3
1.2 Uso previsto .....	4
1.3 OPERACIÓN .....	5
1.4 Pantalla .....	6
2. INSTALACIÓN .....	6
2.1 Desembalaje .....	6
2.2 Ubicación .....	7
2.3 Alimentación .....	7
2.4 Alimentación por batería recargable .....	7
2.5 Calibración inicial .....	8
3. OPERACIÓN .....	8
3.1 Encendido/apagado de la balanza .....	8
3.2 Pesaje .....	8
4. AJUSTES .....	8
4.1 Calibración [C.R.L] .....	9
4.2 Luz [L. I.G.H.E] .....	11
4.3 Unidad [U.R. I.E] .....	11
4.4 Apagado automático [R. -D.F.F] .....	11
4.5 Tecla de la señal sonora [bP.†EY] .....	12
4.6 Fin [E.n.d] .....	12
5. LEGAL PARA EL COMERCIO (para valores T homologables) .....	13
5.1 Ajustes .....	13
5.2 Verificación .....	13
5.3 Sellado .....	14
6. MANTENIMIENTO .....	14
6.1 Limpieza .....	14
6.2 Resolución de problemas .....	14
6.3 Información de servicio .....	16

---

7. DATOS TÉCNICOS .....	16
7.1 Especificaciones .....	17
7.2 CUMPLIMIENTO .....	20

# 1. INTRODUCCIÓN

Este manual contiene las instrucciones de instalación, de operación y de mantenimiento para las balanzas Ohaus Valor™ 1000 Series. Lea todo el manual antes de usar la balanza.

## 1.1 INFORMACIÓN DE SEGURIDAD

### Definición de señales de advertencia y símbolos

Las notas de seguridad están marcadas con palabras de señales y símbolos de advertencia. Estos muestran los problemas y advertencias de seguridad. Ignorar las notas de seguridad puede causar lesiones personales, daños al instrumento, funcionamiento incorrecto y resultados incorrectos.

<b>ADVERTENCIA</b>	Para una situación peligrosa con riesgo medio, posiblemente cause lesiones graves o la muerte si no se evita.
<b>PRECAUCIÓN</b>	Para una situación peligrosa con riesgo bajo, que cause daños al dispositivo, a la propiedad, una pérdida de datos, o lesiones menores o moderadas si no se evita.
<b>ATENCIÓN</b>	Para información importante sobre el producto. Puede causar daño al equipo si no se evita.
<b>NOTA</b>	Para información útil sobre el producto.

### Símbolos de advertencia



Peligro general



Peligro de explosión



Peligro de descarga eléctrica

### Notas de seguridad



**PRECAUCIÓN:** Lea todas las precauciones de seguridad antes de instalar, realizar conexiones, o dar servicio a este equipo. El incumplimiento de estas advertencias puede resultar en lesiones personales y/o daños a la propiedad. Conserve todas las instrucciones para futuras referencias.

- Antes de conectarlo a la corriente, compruebe que el rango de tensión de entrada del adaptador de CA y el tipo de enchufe son compatibles con la fuente de alimentación local de CA.
- No coloque el equipo de tal forma que sea complicado alcanzar la conexión a la corriente.
- Asegúrese de que el cable de corriente no suponga un obstáculo potencial o un peligro de tropiezo.
- Utilice el equipo solo bajo las condiciones ambientales que se especifican en estas instrucciones.
- Este equipo es solo para uso en interiores.
- No utilice el equipo en entornos húmedos, peligrosos o inestables.
- No permita que entre líquido en el equipo.
- No cargue el equipo por encima de su capacidad homologada.

- No deje caer las cargas sobre la plataforma.
- No coloque el equipo boca abajo sobre la plataforma.
- Utilice solo accesorios y periféricos aprobados.
- Desconecte el equipo de la fuente de alimentación cuando realice la limpieza.
- El mantenimiento lo debe realizar personal autorizado.



**ADVERTENCIA:** ¡Nunca trabaje en un entorno sujeto a riesgos de explosión! La carcasa del instrumento no es hermética para gases. (riesgo de explosión debido a la formación de chispas, corrosión causada por el ingreso de los gases).





**PRECAUCIÓN:** La batería debe reemplazarla solo por un proveedor de servicio autorizado por OHAUS. Puede ocurrir un riesgo de explosión si la batería recargable es reemplazada con el tipo incorrecto o si no es conectada adecuadamente. Elimine la batería recargable según las leyes y reglamentos locales.

## 1.2 Uso previsto

Este instrumento tiene el objetivo de ser utilizado en comercios y en la industria ligera. Solo debe ser utilizado para medir los parámetros descritos en estas instrucciones de funcionamiento. Cualquier otro tipo de uso o de funcionamiento que exceda los límites de las especificaciones técnicas, y que no cuente con el consentimiento por escrito de OHAUS, será considerado no previsto. Este dispositivo cumple con los estándares industriales vigentes y con las normativas de seguridad aprobadas; sin embargo, su uso puede conllevar ciertos peligros. Si el dispositivo no se utiliza de acuerdo con estas instrucciones de funcionamiento, las medidas de seguridad con las que va equipado se verán afectadas.

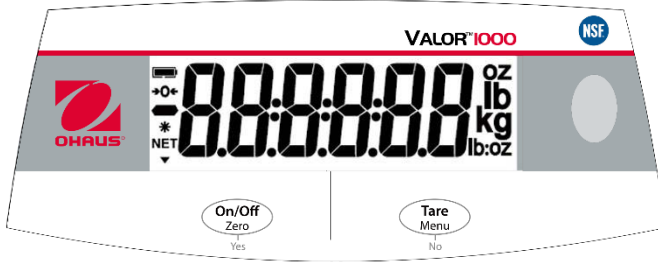
### 1.3 OPERACIÓN



Botón	Funciones
 <p>Yes</p>	<p><b>On/Off</b></p> <ul style="list-style-type: none"> <li>- Pulsar (si está apagado) Enciende la balanza</li> <li>- Pulsación larga (si está encendido) Apaga la balanza</li> </ul> <p><b>Zero</b></p> <ul style="list-style-type: none"> <li>- Pulsación corta (si está encendido): Pone a cero la balanza</li> </ul> <p><b>Yes</b></p> <ul style="list-style-type: none"> <li>- Pulsar (en el Menu) Confirmar (Enter)</li> </ul>
 <p>No</p>	<p><b>Tare</b></p> <ul style="list-style-type: none"> <li>- Pulsación corta: Introduce/borra un valor de tara</li> </ul> <p><b>Menu</b></p> <ul style="list-style-type: none"> <li>- Pulsación corta: Acceder al menú de Usuario</li> </ul> <p><b>No</b></p> <ul style="list-style-type: none"> <li>- Pulsar (en el Menu) Pasar al siguiente menú o selección</li> </ul>

**Notas:**

Pulsación corta: Pulsar menos de 3 segundos.

Pulsación larga: Mantener pulsado durante más de 3 segundos.

## 1.4 Pantalla



Elem.	Descripción
1	Símbolo de carga de batería
2	Centro del símbolo cero
3	Símbolo negativo
4	Símbolo de peso estable
5	Símbolo NET

## 2. INSTALACIÓN

### 2.1 Desembalaje

Extraiga con cuidado su balanza Valor 1000 y cada uno de sus componentes del embalaje. Guarde el embalaje para garantizar un almacenamiento y transporte seguros.

Lea completamente el manual antes de instalar y utilizar la balanza Valor 1000 para evitar un funcionamiento incorrecto.

Componentes incluidos:

- Balanza
- Guía de Inicio Rápido o Guía de Usuario NLF o Manual del Usuario\*



Escanee el código QR para acceder al manual de usuario

- Adaptador de corriente + enchufe\*
- Bandeja de acero inoxidable\*
- Cubierta en uso\*
- 4 baterías secas\*
- Batería recargable\*
- Cubierta de sellado, tornillo, cable y sello de plomo\*

\*Los componentes incluidos pueden variar en función de la región.

## 2.2 Ubicación

Utilice la balanza en una superficie firme y estable. Evite ubicaciones con corrientes de aire excesivas, vibraciones, fuentes de calor, o cambios de temperatura bruscos. Ajuste la pata de nivelación para que la burbuja esté centrada en el círculo.



Figura 2-1. Nivelar la balanza.

## 2.3 Alimentación

Conecte el adaptador de CA a la alimentación de corriente de CA. Conecte el enchufe a la toma de CC en la parte inferior de la balanza. La balanza puede usarse con el adaptador de CA conectado a la alimentación de corriente o con 4 baterías alcalinas.

**Nota:** El adaptador de CA puede ser opcional o estar incluido con la balanza, esto depende del modelo.

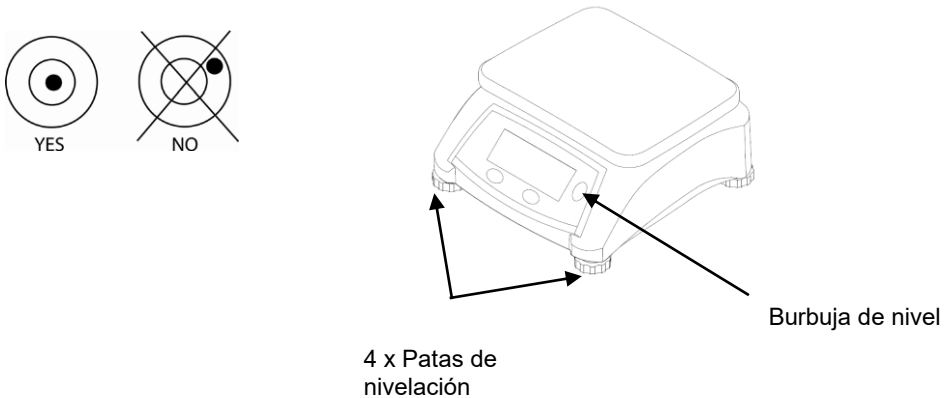
## 2.4 Alimentación por batería recargable

Deje que la batería cargue durante 12 horas antes de usar la balanza con alimentación por batería. El instrumento puede funcionar durante la carga y la batería está protegida contra sobrecarga. Para obtener un tiempo de funcionamiento máximo, la batería debe cargarse a temperatura ambiente.

**Nota:** La disponibilidad depende de la región, ya que son accesorios.

**ATENCIÓN:** cargue la batería solamente cuando la temperatura ambiente esté entre 0 y 140 °F / 0 y 40 °C.

## 2.5 Calibración inicial

Cuando se utiliza la balanza por primera vez, se recomienda una calibración de intervalo para asegurar resultados de pesaje precisos. Antes de realizar la calibración, asegúrese de tener el peso de calibración adecuado. También, puede ponerse en contacto con un distribuidor o proveedor de servicio de OHAUS para obtener más información.

Si la unidad de pesaje se ajusta a **g** o **kg**, la balanza se calibra en **kg**. Si la unidad de pesaje se ajusta a **lb**, **oz** o **lb:oz**, la balanza se calibra en **lb**.

Consulte la sección 4.1 para conocer los procedimientos de calibración de intervalo de la balanza y la sección 4.3 para el ajuste de las unidades..

Capacidad máxima (kg)	Capacidad máxima (lb)	Masa de calibración del intervalo (kg)	Masa de calibración del intervalo (lb)
2 kg	5 lb	2 kg	5 lb
3 kg	6 lb	3 kg	6 lb
5 kg	10 lb	5 kg	10 lb
6 kg	15 lb	6 kg	15 lb
10 kg	20 lb	10 kg	20 lb
15 kg	30 lb	15 kg	30 lb
20 kg	50 lb	20 kg	50 lb
30 kg	60 lb	30 kg	60 lb

## 3. OPERACIÓN

### 3.1 Encendido/apagado de la balanza

Pulse **On/Off** para encender la balanza. A balanza muestra la versión del software. Una vez encendida la balanza, mantenga pulsado **On/Off** durante más de 3 segundos para apagarla.

### 3.2 Pesaje

Una vez que la balanza tenga un peso de cero estable y el peso de tara de cualquier paquete o recipiente haya sido capturado, coloque el producto para pesar en la plataforma; la pantalla mostrará el peso del producto en la unidad de medida seleccionada.

## 4. AJUSTES

La función de Menú de la balanza permite cambiar diferentes configuraciones.



Mantenga pulsado **Menu**  durante 3 segundos hasta que aparezcan **C.F.L.** o **L. I.C.H.E.** A continuación, suelte la tecla **Menu**.



## 4.1 Calibración [C.A.L]

**Para los modelos no homologados**, la calibración está siempre permitida. Pero en algunas regiones el menú de calibración está bloqueado y oculto en el menú de usuario.

Para mostrar la «Calibración» en el menú de usuario, es necesario entrar en el menú de servicio.

- Mantenga pulsado  y  a la vez durante más de 10 segundos hasta que vea **ERRP**. Suelte ambas teclas para entrar en el menú de servicio.
- Pulse **No** hasta que vea **LOCK**. Pulse **Yes** para entrar en el menú LOCK.
- Pulse **No** para cambiar a NO.
- Pulse **Yes** para guardar el cambio.
- Pulse **No** hasta que vea **End**.
- Pulse **Yes** para salir del menú de servicio.

Ahora, la «Calibración» ya está disponible en el menú de usuario.

Una vez que la balanza muestra **C.A.L**, pulse **Yes** para acceder a este menú y realizar una calibración.

Pulse No para salir de la calibración y pasar al siguiente menú.

### **Para modelos homologados, no está permitida la calibración después de presionar el interruptor LFT (LFT ON).**

El menú de calibración solo se muestra cuando la balanza no está en modo LFT/Homologado antes de la verificación y el sellado. Consulte la sección **5. Legal para el comercio** para más información.

## SPAN [SPAN]

La calibración de intervalo utiliza dos puntos de calibración, uno a carga cero y el otro a carga completa especificada (intervalo). Para obtener información detallada sobre la masa de calibración, consulte la tabla de la sección 2.4.

Sin carga en la balanza, introduzca la calibración de intervalo para comenzar el proceso.

- Una vez que en la pantalla aparece **C.A.L**, pulse **Yes** para entrar en el menú y pulse **Yes** de nuevo para llevar a cabo una calibración de Intervalo.
- Después de que aparezca en la balanza **--C--**, el valor de masa de calibración aparecerá en la pantalla. Coloque peso(s) del valor que aparece y pulse **Yes**.

- A continuación la balanza muestra **---**. Una vez que la calibración de intervalo se completa correctamente, la balanza muestra **done** y sale al menú de usuario automáticamente.

Se utilizan masas de calibración incorrectas, la balanza muestra **ERR** y sale al menú de usuario automáticamente.

Para abortar el proceso en cualquier punto, pulse **No**.

### Lin [L] [L]

Al realizar una calibración de linealidad, la balanza le pedirá un peso cero -con la plataforma sin nada sobre ella y la visualización del peso en cero-, un peso de punto medio igual al 50 % del peso de intervalo y un peso de intervalo igual a la capacidad total de la balanza.

Capacidad máxima (kg)	Capacidad máxima (lb)	Puntos de calibración de linealidad (kg)	Puntos de calibración de linealidad (lb)
2 kg	5 lb	0, 1 kg, 2 kg	0, 3 lb, 5 lb
3 kg	6 lb	0, 1,5 kg, 3 kg	0,3 lb, 6 lb
5 kg	10 lb	0, 3 kg, 5 kg	0, 5lb, 10 lb
6 kg	15 lb	0, 3kg, 6 kg	0, 10 lb, 15 lb
10 kg	20 lb	0, 5 kg, 10 kg	0, 10 lb, 20 lb
15 kg	30 lb	0, 10 kg, 15 kg	0, 15 lb, 30 lb
20 kg	50 lb	0, 10kg, 20 kg	0, 30 lb, 50 lb
30 kg	60 lb	0, 15 kg, 30 kg	0, 30 lb, 60 lb

Sin carga en la balanza, introduzca la calibración de linealidad para comenzar el proceso.

- Tras acceder al menú de calibración, pulse **No** para pasar al menú de calibración de linealidad **L** [L] y pulse **Yes** para comenzar una calibración de linealidad.
- Después de que aparezca en la balanza **---**, el valor de masa de calibración (un punto medio) aparecerá en la pantalla. Coloque peso(s) del valor que aparece y pulse **Yes**.
- En la balanza aparece **---**, y el valor de masa de calibración (un peso de intervalo) aparecerá en la pantalla. Coloque peso(s) del valor que aparece y pulse **Yes**.
- La balanza muestra **---**. Una vez que se haya completado correctamente la calibración de linealidad, la balanza muestra **done** y sale al menú de usuario automáticamente.

Se utilizan masas de calibración incorrectas, la balanza muestra **CAL E** y sale al menú de usuario automáticamente.

Para abortar el proceso en cualquier punto, pulse **No**.

### End [E<sub>nd</sub>]

Pulse **Sí** para pasar al siguiente Menú, o pulse **No** para volver a la calibración de Intervalo.

## 4.2 Luz [L. I.G.H.E]

Aquí se configura la operación de la retroiluminación de la pantalla.

ON = siempre encendida.

OFF = siempre apagada

**AUTO** = se enciende cuando se pulsa un botón o cuando cambia el peso que se muestra. Como alternativa, apaga la retroiluminación cuando el peso que se muestra no cambia durante más de 10 segundos.

## 4.3 Unidad [U.N. I.E]

El modelo Valor 1000 permite usar una unidad de pesaje en cada ocasión. En este menú se pueden cambiar las unidades. Las unidades disponibles varían en función de la región o del modelo.

Unidad	Pantalla
Gramo	g
Kilogramo	kg
Libra	lb
Onza	oz
Libra:onza	lb: oz

Pulse **Yes** para entrar en el menú Unidad. Se mostrará la unidad de pesaje utilizada actualmente. Para cambiar la unidad, pulse **No** para pasar a la siguiente unidad.

Pulse **Yes** para ajustar la unidad mostrada a la unidad de pesaje y salir del menú Unidad.

## 4.4 Apagado automático [A.-O.F.F]

Configura el tiempo de apagado automático para la balanza.

ACC = la balanza se apaga después de 5 minutos de inactividad cuando solo está alimentada por batería; la función de apagado automático se desactiva cuando la balanza está alimentada mediante el adaptador de CA.

A01 = se apaga después de 1 minuto de inactividad

A05 = se apaga después de 5 minutos de inactividad

A10 = se apaga después de 10 minutos de inactividad

OFF = desactivado

#### **4.5 Tecla de la señal sonora [bP.†EY]**

ON = enciende la señal sonora cuando pulsa cualquier tecla.

OFF = apaga la señal sonora cuando pulsa cualquier tecla.

#### **4.6 Fin [E.n.d]**

Pulse **No** para volver al menú **C.A.L** o pulse **Yes** para salir al funcionamiento normal.

## 5. LEGAL PARA EL COMERCIO (para valores T homologables)

Cuando se utilice la balanza en comercio o con una aplicación controlada legalmente, debe ser configurada, verificada y sellada de acuerdo con los pesos locales y las normativas en cuanto a medidas. Es responsabilidad del comprador garantizar que se cumplan todos los requisitos legales. Dado que esos requisitos varían en función de la jurisdicción, se recomienda al comprador que contacte con su oficina local de pesos y medidas para conocer las instrucciones a la hora de poner en servicio la balanza.

### 5.1 Ajustes

Antes de la verificación y el sellado, se deben llevar a cabo los siguientes pasos:

1. Confirmar que las unidades disponibles están permitidas por las regulaciones locales en cuanto a pesos y medidas.
2. Realizar una calibración tal y como se explica en la Sección 4.1.
3. Pulsar el botón LFT bajo la cubierta del interruptor LFT tal y como se muestra a continuación. Esta cubierta está ubicada en la parte inferior de la balanza.
  - a) Retire la cubierta del interruptor LFT
  - b) Encienda el balanza
  - c) Pulse el interruptor LFT Después, verá que "L F E . 0 0 0" aparece en la pantalla.



Cubierta del interruptor LFT



Interruptor LFT

### 5.2 Verificación

Un responsable autorizado de pesos y medidas debe llevar a cabo el procedimiento de verificación. Póngase en contacto con su oficina local de pesos y medidas para obtener más información.

## 5.3 Sellado

Después de que la escala haya sido verificada, debe ser sellada por el responsable de pesos y medidas para evitar accesos no deseados a los ajustes controlados legalmente. Consulte las ilustraciones que aparecen a continuación con respecto al sellado.



Sellado de alambre



Sellado de papel

## 6. MANTENIMIENTO

### 6.1 Limpieza



**ATENCIÓN** Peligro de descarga eléctrica. Desconecte el equipo de la corriente antes de realizar la limpieza.



**Atención:** No utilice disolventes, productos químicos corrosivos, amoníaco ni agentes limpiadores abrasivos.

La carcasa puede ser limpiada con un paño humedecido con un detergente suave si es necesario.

### 6.2 Resolución de problemas

La siguiente tabla lista los problemas comunes y sus posibles causas y soluciones. Si el problema persiste, contacte a OHAUS o a su distribuidor autorizado.

TABLA 6-1. RESOLUCIÓN DE PROBLEMAS.

Pantalla	Causa posible	Solución posible
Err E	El entorno no es estable.	Mueva la balanza a un lugar adecuado y vuelva a calibrarla.
	Se utilizan masas de calibración incorrectas.	Utilice masas de calibración para calibrar de acuerdo con los puntos de calibración correctos mostrados en la pantalla durante los procedimientos de calibración.
	Error del sistema	Si el error continúa, póngase en contacto con el servicio de OHAUS
Err 8.1	Se ha utilizado una bandeja de pesaje incorrecta al encender la balanza.	Utilice la bandeja de pesaje original de OHAUS antes de encender la balanza.
	La carga sobre la bandeja está por encima del ajuste de peso inicial.	Retire la carga de la bandeja antes de encender la balanza.
Err 8.2	Se ha utilizado una bandeja de pesaje incorrecta al encender la balanza.	Utilice la bandeja de pesaje original de OHAUS antes de encender la balanza.
	La bandeja no está instalada al encender la balanza.	Instale la balanza de pesaje antes de encender la balanza.
Err 8.3	El peso sobre la bandeja es demasiado elevado.	Reduzca el tamaño de la muestra hasta que el peso esté dentro de la capacidad de pesaje.
Err 8.4	La bandeja no está instalada correctamente.	Instale correctamente la bandeja de pesaje.
Err 8.5	El valor de tara es un valor negativo.	Pulse <b>Zero</b> en lugar de <b>Tare</b> .
Err 9.5 Err 13	Error del sistema	Desconecte la corriente y reinicie el equipo. Si el error continúa, póngase en contacto con el servicio de OHAUS
Lo.BAt	Batería muy baja	Sustituya las baterías secas o cambie la batería recargable.

--∞--	El valor está fuera del rango cero. El rango cero depende de la región.	Realice de nuevo la calibración a cero de acuerdo con los requisitos locales.
-----	El entorno no es estable.	Mueva la balanza a un lugar adecuado.

## 7. DATOS TÉCNICOS

Especificaciones del equipo:

Solo para usos en interiores

Los datos técnicos son válidos cuando están presente las siguientes condiciones:

Solo para usos en interiores

Altitud: 2000m

Temperatura de funcionamiento: 0 °C a 40 °C

Humedad: Humedad relativa máxima del 80% para temperaturas hasta 31 °C disminuyendo linealmente hasta una humedad relativa del 50 % a 40 °C.

Alimentación eléctrica: Suministro eléctrico: 12 VDC, 0,5A. Debe usarse con una fuente de alimentación aprobada, con SELV y con una salida de circuito de energía limitada.

Fluctuaciones de tensión: Fluctuaciones de tensión de la fuente de alimentación de hasta un  $\pm 10$  % de la tensión nominal.

Categoría de sobretensión (Categoría de instalación): II

Grado de contaminación: 2



## 7.1 Especificaciones

TABLA 7-1. Especificaciones

Modelo*	V12P3	V12P6	V12P15	V12P30
Capacidad x Legibilidad (Max x d no aprobado)	6 lb x 0,001 lb 3 kg x 0,0005 kg 3.000 g x 0,5 g 96 oz x 0,02 oz 6 lb x 0,02 oz	15 lb x 0,002 lb 6 kg x 0,001 kg 6.000 g x 1 g 240 oz x 0,05 oz 15 lb x 0,05 oz	30 lb x 0,005 lb 15 kg x 0,002 kg 15.000 g x 2 g 480 oz x 0,1 oz 30 lb x 0,1 oz	60 lb x 0,01 lb 30 kg x 0,005 kg 30.000 g x 5 g 960 oz x 0,2 oz 60 lb x 0,2 oz
Resolución máxima mostrada	1:6.000	1:6.000	1:7.500	1:6.000
Unidades de pesaje	g, kg, lb, oz, lb:oz			
Modo de aplicación	Pesaje			
Rango de tara	Hasta la capacidad por sustracción			
Tiempo de estabilización	≤2 segundos			
Requerimientos de alimentación**	4 x Baterías alcalinas tipo D, adaptador de CA o batería recargable			
Calibración	Digital con peso externo			
Duración típica de la batería	1500 horas con la retroiluminación apagada			
Construcción	Carcasa de plástico ABS, bandeja de acero inoxidable			
Sobrecarga segura	150% de la capacidad			
Rango de temperatura especificado	32 a 104° F / 0 a 40 °C			
Tipo de pantalla	Pantalla única, LCD con retroiluminación blanca			
Tamaño de la pantalla	1,0 in / 25,4 mm			
Tamaño de la bandeja	9,65 x 7,48 in / 245 x 190 mm			
Dimensiones de la balanza (W x D x H)	10,2 x 10,6 x 4,8 in / 260 x 270 x 122 mm			
Dimensiones del envío (W x D x H)	12,6 x 12,6 x 6,9 in / 319 x 319 x 175 mm			
Peso neto	5,5 lb / 2,5 kg			
Peso de envío	6,8 lb / 3,1kg			

\* Ciertas regiones están disponibles con los modelos V12PRx, que son estándar con adaptador de CA y batería recargable.

\*\* La disponibilidad depende de la región.

TABLA 7-2. Especificaciones



Modelo	V12P2T	V12P5T	V12P10T	V12P20T
Capacidad x Legibilidad (Max x d no aprobado)	5 lb x 0,0005 lb 2 kg x 0,0002 kg 2.000 g x 0,2 g 80 oz x 0,01 oz	10 lb x 0,001 lb 5 kg x 0,0005 kg 5.000 g x 0,5 g 160 oz x 0,02 oz	20 lb x 0,002 lb 10 kg x 0,001 kg 10.000 g x 1 g 320 oz x 0,05 oz	50 lb x 0,005 lb 20 kg x 0,002 kg 20.000 g x 2 g 800 oz x 0,1 oz
Resolución máxima mostrada (gramos)	1:10 000	1:10 000	1:10 000	1:10 000
Resolución máxima mostrada (libras)	1:10 000	1:10 000	1:10 000	1:10 000
Capacidad certificada x Legibilidad (Max x e aprobado)	5 lb x 0,002 lb 2 kg x 0,001 kg 2.000 g x 1 g 80 oz x 0,05 oz	10 lb x 0,005 lb 5 kg x 0,002 kg 5.000 g x 2 g 160 oz x 0,1 oz	20 lb x 0,01 lb 10 kg x 0,005 kg 10.000 g x 5 g 320 oz x 0,2 oz	50 lb x 0,02 lb 20 kg x 0,01 kg 20.000 g x 10 g 800 oz x 0,5 oz
Resolución aprobada (gramos)	1: 2.000	1: 2.500	1: 2.000	1: 2.000
Resolución aprobada (libras)	1: 2.500	1: 2.000	1: 2.000	1: 2.500
Clase	Clase III NTEP / Medida en Canadá			
Unidades de pesaje	g, kg, lb, oz			
Modo de aplicación	Pesaje			
Rango de tara	Hasta la capacidad por sustracción			
Tiempo de estabilización	≤2 segundos			
Requerimientos de alimentación	4 x Baterías alcalinas (no incluidas) o adaptador de CA (incluido)			
Calibración	Digital con peso externo			
Duración típica de la batería	750 horas con la retroiluminación apagada			
Estructura	Carcasa de plástico ABS, bandeja de acero inoxidable, cubierta en uso			
Sobrecarga segura	150% de la capacidad			
Comunicación	Opcional RS232			
Rango de temperatura especificado	32 a 104° F / 0 a 40 °C			
Tipo de pantalla	Pantalla doble - LCD con retroiluminación en blanco			
Tamaño de la pantalla	1,0 in / 25,4 mm			
Tamaño de la bandeja	9,65 x 7,48 in / 245 x 190 mm			
Dimensiones de la balanza (W x D x H)	10,2 x 10,6 x 4,8 in / 260 x 270 x 122 mm			
Dimensiones del envío (W x D x H)	12,6 x 12,6 x 6,9 in / 319 x 319 x 175 mm			
Peso neto	5,5 lb / 2,5 kg			
Peso de envío	6,8 lb / 3,1kg			

TABLA 7-3. Especificaciones

Modelo	V12P3T	V12P6T	V12P15T	V12P30T
Capacidad x Legibilidad (Max x d no aprobado)	3 kg x 0,0002 kg 3000 g x 0,2 g	6 kg x 0,0005 kg 6000 g x 0,5 g	15 kg x 0,001 kg 15000 g x 1 g	30 kg x 0,002 kg 30000 g x 2 g
Resolución máxima mostrada (d)	1:15.000	1:12.000	1:15.000	1:15.000
Modelo	V12P3T-M	V12P6T-M	V12P15T-M	V12P30T-M
Capacidad x Legibilidad (Max x e aprobado)	3 kg x 0,001 kg 3000 g x 1 g	6 kg x 0,002 kg 6000 g x 2 g	15 kg x 0,005 kg 15000 g x 5 g	30 kg x 0,01 kg 30000 g x 10 g
Resolución aprobada	1:3.000	1:3.000	1:3.000	1:3.000
Unidades de pesaje	g, kg			
Modo de aplicación	Pesaje			
Rango de tara	Hasta la capacidad por sustracción			
Tiempo de estabilización	≤2 segundos			
Requerimientos de alimentación	4 x Baterías alcalinas (incluidas), adaptador de CA (opcional) o batería recargable (opcional)			
Calibración	Digital con peso externo			
Duración típica de la batería	750 horas con la retroiluminación apagada			
Construcción	Carcasa de plástico ABS, bandeja de acero inoxidable			
Sobrecarga segura	150% de la capacidad			
Comunicación	Opcional RS232			
Rango de temperatura especificado	0 a 40 °C			
Tipo de pantalla	Pantalla doble - LCD con retroiluminación en blanco			
Tamaño de la pantalla	25,4mm			
Tamaño de la bandeja	245 x 190 mm			
Dimensiones de la balanza (W x D x H)	260 x 270 x 122 mm			
Dimensiones del envío (W x D x H)	319 x319 x175 mm			
Peso neto	2,5 kg			
Peso de envío	3,1 kg			

## 7.2 CUMPLIMIENTO

El cumplimiento a las siguientes normas lo indica las marcas que se presente a continuación. Estas marcas están en el producto.

Marca	Estándar
	
	Este producto cumple con la Directiva de la UE 2012/19/EU (WEEE) y 2006/66/EC (Baterías). Elimine este producto de acuerdo con los reglamentos locales en los puntos de recolección que se ponen a disposición para los equipos eléctricos y electrónicos.
	EN 61326-1

### **Aviso importante para dispositivos de pesaje verificados V12p...-M en la UE.**

Cuando el instrumento se usa en una transacción o en una aplicación controlada legalmente, este debe ser configurado, verificado y sellado de acuerdo con los reglamentos de pesos y mediciones locales. Es la responsabilidad del comprador asegurar que se cumplan todos los requisitos legales pertinentes.

Los instrumentos de pesaje verificados en el lugar de fabricación deben llevar el siguiente marcado adicional de metrología en una placa descriptiva.

  1259

Los instrumentos de pesaje que tiene que ser verificados en dos etapas no llevan un marcado adicional de metrología en la placa descriptiva. La segunda etapa de la evaluación de conformidad debe llevarse a cabo por las autoridades pertinentes de pesaje y de mediciones.

Si los reglamentos nacionales limitan la validez del periodo de verificación, el usuario del instrumento de pesaje debe observar estrictamente el periodo de reverificación e informar a las autoridades de pesaje y de mediciones.

Dado que los requisitos de verificación varían por jurisdicción, el comprador debe contactar a su oficina local de pesaje y de mediciones si desconoce los requisitos.

### **Declaración de cumplimiento con la ISED en Canadá:**

Este aparato digital de Clase B cumple con el ICES-003 canadiense.

### **Registro de ISO 9001**

El sistema de gestión que rige la producción de este producto está certificado por la norma ISO 9001.

**GARANTÍA LIMITADA**

Los productos Ohaus están garantizados contra defectos en los materiales y mano de obra desde la fecha de entrega y hasta que termine el periodo de garantía. Durante el periodo de garantía, Ohaus reparará, o si procede, reemplazará sin coste alguno cualquier componente o componentes que resulten ser defectuosos, siempre y cuando se devuelva el producto a Ohaus con los gastos de envío pagados por adelantado.

Esta garantía no se aplica si el producto ha sido dañado por accidente o mal uso, expuesto a materiales radioactivos o corrosivos, si algún objeto extraño entra en el interior del producto, o como resultado de haber sido modificado o prestado servicio por personas ajenas a Ohaus. Además del envío apropiado de la tarjeta de garantía, el periodo de garantía comienza en la fecha del envío al distribuidor autorizado. No existe ninguna otra garantía expresa o implícita ofrecida por Ohaus Corporation. Ohaus Corporation no puede ser demandada por daños consecuentes.

Ya que las legislaciones de garantías difieren de estado a estado y de país a país, para obtener más información póngase en contacto con su representante local de Ohaus.



## Table des matières

1. INTRODUCTION .....	3
1.1 INFORMATIONS DE SÉCURITÉ .....	3
1.2 Usage prévu .....	4
1.3 Boutons de contrôle.....	5
1.4 Affichage.....	6
2. INSTALLATION .....	6
2.1 Déballage .....	6
2.2 Emplacement.....	7
2.3 Puissance .....	7
2.4 Alimentation par Batterie Rechargeable .....	7
2.5 Etalonnage initial .....	8
3. FONCTIONNEMENT .....	8
3.1 Allumage de la Balance On / Off.....	8
3.2 Pesée .....	8
4. REGLAGES .....	9
4.1 Étalonnage [C.R.L].....	9
4.2 Éclairage [L. I.C.H.E].....	11
4.3 Unité [U.R. I.E].....	11
4.4 Arrêt automatique [R.-D.F.F].....	11
4.5 Touche de signal sonore [bP.FEY].....	12
4.6 Fin [E.n.d].....	12
5. CERTIFICATION POUR USAGE COMMERCIAL (pour les modèles T certifiables) .....	13
5.1 Réglages .....	13
5.2 Vérification.....	13
5.3 Fermeture .....	13
6. ENTRETIEN .....	14
6.1 Nettoyage .....	14
6.2 Dépannage .....	14
6.3 Service d'information .....	16

---

7. DONNÉES TECHNIQUES.....	16
7.1 Caractéristiques Techniques .....	17
7.2 CONFORMITÉ.....	20



# 1. INTRODUCTION

Ce manuel contient les consignes d'installations, de fonctionnement et d'entretien des Balances de la série Ohaus Valor™ 1000. Merci de lire le manuel dans son intégralité avant d'utiliser la balance.

## 1.1 INFORMATIONS DE SÉCURITÉ

### Définition des signes d'avertissements et des symboles

Les consignes de sécurité sont marquées avec des mots, des signaux et symboles d'avertissement. Ceux-ci indiquent les problèmes de sécurité et les avertissements. Ignorer les consignes de sécurité peut entraîner des blessures, des dommages à l'instrument, des dysfonctionnements et des résultats erronés.

ATTENTION	Situation dangereuse avec un risque moyen, pouvant entraîner des blessures graves ou la mort.
MISE EN GARDE	Situation dangereuse avec un faible risque, entraînant des dommages à l'appareil ou la perte de données, ou des blessures mineures ou moyennes voire évitée.
ATTENTION	Informations importantes sur le produit. Peut entraîner des dommages matériels.
REMARQUE	Informations utiles sur le produit.

### Symboles d'avertissement



Danger Général



Risque d'explosion



Risque de choc électrique

### Consignes de sécurité



**MISE EN GARDE** : Lire tous les avertissements de sécurité avant d'installer, de connecter ou d'entretenir cet équipement. Le non-respect de ces avertissements pourrait entraîner des blessures et / ou des dommages matériels. Conservez toutes les instructions pour référence ultérieure.

- Avant de brancher au courant, vérifiez que la plage de tensions de l'adaptateur AC et le type de branchement sont compatibles avec l'alimentation électrique de l'AC.
- Ne positionnez pas l'appareil d'une manière qui rendrait difficile l'accès au branchement.
- Assurez-vous que le cordon électrique ne pose aucun obstacle ou danger de chute potentiel.
- Ne faites fonctionner l'appareil que sur les conditions environnementales précisées dans ces instructions.
- L'appareil n'est destiné qu'à usage intérieur.
- Ne faites pas fonctionner l'appareil dans un environnement humide, risqué ou instable.
- Ne mettez de liquide dans l'appareil.
- Ne chargez pas l'appareil au-delà de sa capacité.

- Ne faites pas tomber de charge lourde sur la plate-forme.
- Ne placez pas l'appareil à l'envers sur la plate-forme.
- N'utilisez que des accessoires et périphériques approuvés.
- Déconnectez l'appareil de l'alimentation électrique quand vous le nettoyez.
- Le service ne doit être effectué que par un personnel autorisé.



**ATTENTION** : Ne jamais travailler dans un environnement à risque d'explosion! Le boîtier de l'appareil n'est pas étanche au gaz. (Risque d'explosion dû à la formation des étincelles, corrosion causée par la pénétration de gaz).



**MISE EN GARDE** : La batterie ne doit être remplacée que par un revendeur agréé Ohaus. Un risque d'explosion peut se produire si la batterie rechargeable est remplacée par le mauvais type ou si elle n'est pas correctement connectée. Disposez de la batterie rechargeable conformément aux lois et réglementations locales.



## 1.2 Usage prévu

Cet instrument est destiné à être utilisé par les entreprises et l'industrie légère. Il ne doit être utilisé que pour mesurer les paramètres décrits dans ces instructions de fonctionnement. Tout autre type d'utilisation et opération dépassant les limites des spécifications techniques, sans consentement écrit de l'OHAUS n'est considéré comme non conforme. Cet instrument est conforme aux normes actuelles de l'industrie et aux normes de sécurité reconnues; cependant, il peut comporter des risques lors de son utilisation.

Si l'instrument n'est pas utilisé selon ces instructions de fonctionnement, la protection envisagée fournie par l'instrument pourrait être altérée.

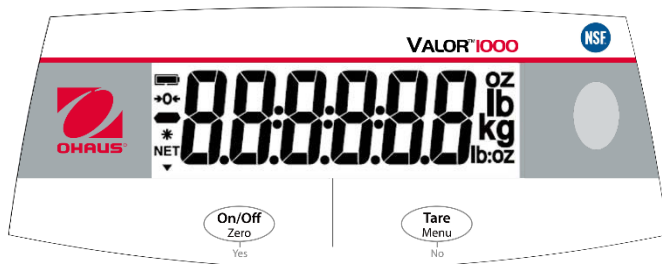
## 1.3 Boutons de contrôle



Bouton	Fonctions
	<p><b>On/Off</b></p> <ul style="list-style-type: none"> <li>- Pression (quand l'appareil est éteint) Allumer la balance</li> <li>- Pression longue (quand l'appareil est allumé) : Éteindre la balance</li> </ul> <p><b>Zero</b></p> <ul style="list-style-type: none"> <li>- Pression courte (quand l'appareil est allumé) : Remise à zéro de la balance</li> </ul> <p><b>Yes</b></p> <ul style="list-style-type: none"> <li>- Pression (dans le Menu) : Confirmer (Enter)</li> </ul>
	<p><b>Tare</b></p> <ul style="list-style-type: none"> <li>- Pression courte : Entrer/effacer la valeur de tare</li> </ul> <p><b>Menu</b></p> <ul style="list-style-type: none"> <li>- Pression longue : Entrer dans le menu utilisateur</li> </ul> <p><b>No</b></p> <ul style="list-style-type: none"> <li>- Pression (dans le Menu) : Passer au menu ou à la sélection suivante</li> </ul>

### Remarques :

Court : Appuyez moins de 3 secondes.

Long : Maintenez enfoncé pendant plus de 3 secondes.

## 1.4 Affichage



Article	Description
1	Symbole de charge de la batterie
2	Symbole Centre du zéro
3	Symbole négatif
4	Symbole de poids stable
5	Symbole NET

## 2. INSTALLATION

### 2.1 Déballage

Sortez votre balance Valor 1000 et chacun de ses composants de l'emballage avec précaution. Conservez l'emballage pour permettre de stocker correctement la balance et de la protéger pendant le transport.

Veuillez lire entièrement le manuel avant d'installer et d'utiliser la balance Valor 1000 afin d'éviter toute erreur de manipulation.

Éléments inclus :

- La balance
- Guide de démarrage rapide ou Guide de l'utilisateur NLF ou Manuel de l'utilisateur\*



Scannez le code QR pour obtenir le manuel d'utilisation

- Adaptateur électrique + prise de raccordement\*
- Plateau en acier inoxydable
- Housse d'utilisation\*
- 4 piles sèches\*
- Batterie rechargeable\*
- Couvercle de scellement, vis, fil et plomb de scellement\*.

\*Les éléments inclus varient en fonction du pays.

## 2.2 Emplacement

Utilisez la balance sur une surface ferme et stable. Évitez les courants d'air excessif, les vibrations, les sources de chaleur ou les changements rapides de température. Ajustez les pieds de mise à niveau afin que la bulle soit centrée dans le cercle.

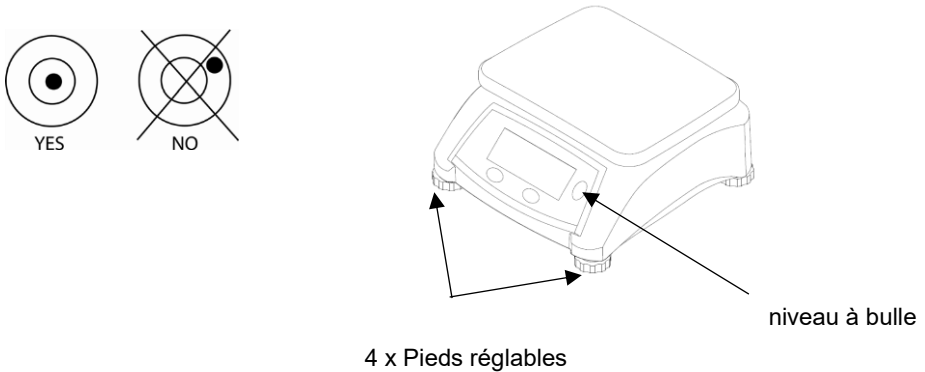

Figure 2-1. Mise à niveau de la balance.

## 2.3 Puissance

Branchez l'adaptateur secteur à l'alimentation secteur. Raccorder la fiche à la prise de tension continue sur la partie inférieure de la balance. La balance peut fonctionner sur l'adaptateur AC connecté à l'alimentation secteur ou avec 4 piles alcalines.

**Remarque :** L'adaptateur secteur peut-être en option ou inclus avec la balance, en fonction du modèle.

## 2.4 Alimentation par Batterie Rechargeable

Laissez la batterie se charger pendant 12 heures avant d'utiliser la balance en mode d'alimentation sur batterie. L'appareil peut être utilisé pendant la charge et la batterie est protégée contre la surcharge. Pour une durée de fonctionnement maximum, la batterie doit être chargée à la température ambiante.

**Remarque :** La disponibilité est fonction de la région.

**AVERTISSEMENT:** Ne chargez la batterie que quand la température ambiante est entre 0 et 140 °F / 0 et 40 °C.

## 2.5 Etalonnage initial

Lorsque la balance est utilisée pour la première fois, un étalonnage du SPAN est recommandé afin d'obtenir des résultats de pesée précis. Avant d'effectuer l'étalonnage, assurez-vous d'avoir le poids de calibrage approprié. Vous pouvez également contacter un concessionnaire de balances OHAUS pour plus d'informations.

Lorsque l'unité de pesage est réglée sur **g** ou **kg**, la balance est étalonnée en **kg**. Lorsque l'unité de pesage est réglée sur **lb**, **oz** ou **lb:oz**, la balance est étalonnée en **lb**.

Reportez-vous à la section 4.1 pour les procédures d'étalonnage de l'étendue de mesure et à la section 4.3 pour le réglage de l'unité.

Capacité maximale (kg)	Capacité maximale (lb)	Masse d'étalonnage de la portée (kg)	Masse d'étalonnage de la portée (lb)
2 kg	5 lb	2 kg	5 lb
3 kg	6 lb	3 kg	6 lb
5 kg	10 lb	5 kg	10 lb
6 kg	15 lb	6 kg	15 lb
10 kg	20 lb	10 kg	20 lb
15 kg	30 lb	15 kg	30 lb
20 kg	50 lb	20 kg	50 lb
30 kg	60 lb	30 kg	60 lb

## 3. FONCTIONNEMENT

### 3.1 Allumage de la Balance On / Off

Appuyez sur **On/Off** pour mettre la balance en marche. Ensuite, la balance affiche la version du logiciel.

Après la mise en marche de la balance, appuyez longuement sur la touche **On/Off** pendant plus de 3 secondes pour éteindre la balance.

### 3.2 Pesée

Une fois que la balance a un poids zéro stable ou que la tare a été réalisée avec le poids de l'emballage/contenant, placer le produit pesé sur la plate-forme - l'écran affiche le poids du produit dans l'unité de mesure choisie.

## 4. REGLAGES



La fonction de menu de la balance permet de modifier plusieurs paramètres.

Appuyez longuement sur la touche **Menu**  pendant 3 secondes jusqu'à ce que **ƒ.ƒ.ƒ** ou **ƒ. ƒ.ƒ.ƒ** s'affiche. Relâchez ensuite la touche **Menu**.

### 4.1 Étalonnage [ƒ.ƒ.ƒ]

**Pour les modèles non homologués**, l'étalonnage est toujours autorisé. Mais le menu Calibration (Étalonnage) est verrouillé et caché dans le menu utilisateur dans certains pays.

Pour afficher « Calibration » dans le menu utilisateur, vous devez entrer dans le menu service.

- Maintenez appuyés simultanément  et  pendant plus de 10 secondes jusqu'à ce que vous voyiez **ƒ ƒ ƒ ƒ ƒ ƒ**. Relâchez les deux touches pour accéder au menu de service.
- Pression courte sur **No** jusqu'à ce que vous voyiez **LOCK**. Appuyez sur **Yes** pour entrer dans le menu LOCK.
- Appuyez sur **No** pour passer à NO.
- Appuyez sur **Yes** pour enregistrer la modification.
- Appuyez brièvement sur **No** jusqu'à ce que vous voyiez **End**.
- Appuyez sur **Yes** pour quitter le menu de service.

Maintenant l'étalonnage est disponible dans le menu utilisateur.

Une fois que la balance affiche **ƒ.ƒ.ƒ**, appuyez sur **Yes** pour entrer dans ce menu et effectuer un étalonnage.

Appuyez sur **No** pour quitter l'étalonnage et passer au menu suivant.

**Pour les modèles homologués, l'étalonnage n'est pas autorisé après avoir appuyé sur le commutateur LFT (LFT ON).**

Le menu d'étalonnage n'est affiché que lorsque la balance n'est pas en mode LFT/Approved avant la vérification et le scellement. Reportez-vous à la section **5. Certification pour usage commercial** pour plus d'informations.

### SPAN (étendue de mesure) [ƒƒƒƒ]

L'étalonnage de l'étendue de mesure utilise deux points d'étalonnage, l'un à charge nulle et l'autre à pleine charge spécifiée (span). Pour des informations détaillées sur les masses d'étalonnage, veuillez vous reporter au tableau de la section 2.4.

Sans charge sur la balance, entrez l'étalonnage de l'étendue de mesure pour commencer le processus.

- Une fois que la balance affiche **┌.R.L**, appuyez sur **Yes** pour entrer dans le menu d'étalonnage et appuyez de nouveau sur **Yes** pour effectuer un étalonnage de l'étendue de mesure.
- Une fois que la balance affiche **--┌--**, la valeur de la masse d'étalonnage s'affiche à l'écran. Placez le(s) poids de la valeur indiquée et appuyez sur **Yes**.
- La balance affiche alors **--┌--**. Une fois l'étalonnage de l'étendue de mesure terminé avec succès, la balance affiche **done** et quitte automatiquement le menu utilisateur.

Si des masses d'étalonnage incorrectes sont utilisées, la balance affiche **┌R.L E** et quitte automatiquement le menu utilisateur.

Pour interrompre l'étalonnage à tout moment, appuyez sur **No**.

### Linéarité **┌ #**

Lors de l'étalonnage de la linéarité, la balance vous demandera d'indiquer un poids zéro (plateau vide et affichage du poids à zéro), un poids intermédiaire égal à 50 % du poids de la portée et un poids de portée égal à la pleine capacité de la balance.

Capacité maximale (kg)	Capacité maximale (lb)	Points d'étalonnage de la linéarité (kg)	Points d'étalonnage de la linéarité (lb)
2 kg	5 lb	0,1 kg, 2 kg	0,3 lb, 5 lb
3 kg	6 lb	0, 1,5 kg, 3 kg	0,3 lb, 6 lb
5 kg	10 lb	0,3 kg, 5 kg	0,5 lb, 10 lb
6 kg	15 lb	0,3 kg, 6 kg	0,10 lb, 15 lb
10 kg	20 lb	0,5 kg, 10 kg	0,10 lb, 20 lb
15 kg	30 lb	0,10 kg, 15 kg	0,15 lb, 30 lb
20 kg	50 lb	0,10 kg, 20 kg	0,30 lb, 50 lb
30 kg	60 lb	0,15 kg, 30 kg	0,30 lb, 60 lb

Sans charge sur la balance, entrez l'étalonnage de la linéarité pour commencer le processus.

- Après être entré dans le menu d'étalonnage, appuyez sur **No** pour passer au menu d'étalonnage de la linéarité **┌ #** et appuyez sur **Yes** pour lancer l'étalonnage de la linéarité.
- Lorsque la balance affiche **--┌--**, la valeur de la masse d'étalonnage (un poids de point médian) sera affichée à l'écran. Placez le(s) poids(s) de la valeur indiquée et appuyez sur **Yes**.
- La balance affiche **--┌--**, puis la valeur de la masse d'étalonnage (une étendue de mesure) s'affiche à l'écran. Placez le(s) poids(s) de la valeur indiquée et appuyez sur **Yes**.



- La balance affiche **--E--**. Lorsque l'étalonnage de linéarité est terminé avec succès, la balance affiche **done** et quitte automatiquement le menu utilisateur.

Si des masses d'étalonnage incorrectes sont utilisées, la balance affiche **ERR E** et quitte automatiquement le menu utilisateur.

Pour interrompre l'étalonnage à tout moment, appuyez sur **No**.

### Fin [End]

Appuyez sur **Yes** pour passer au menu suivant, ou appuyez sur **No** pour revenir à l'étalonnage de l'étendue de mesure.

## 4.2 Éclairage [L. I.G.H.E]

Ce paramètre définit le fonctionnement du rétro-éclairage de l'écran.

ON = toujours activé

OFF = toujours éteint

**AUTO** = S'allume lorsqu'un bouton est pressé ou que le poids affiché change. Ou bien, éteint le rétroéclairage lorsque le poids affiché ne change pas pendant plus de 10 secondes.

## 4.3 Unité [U.U. I.E]

La balance Valor 1000 permet d'utiliser une seule unité de pesage à la fois. Les unités peuvent être modifiées dans ce menu. Les unités disponibles varient selon les pays ou les modèles.

Unité	Affichage
Gramme	g
Kilogramme	kg
Livre	lb
Once	oz
Livre : Once	lb:oz

Appuyez sur **Yes** pour entrer dans le menu Unit. L'unité de pesage actuellement utilisée s'affiche. Pour changer d'unité, appuyez sur **No** pour passer à l'unité suivante.

Appuyez sur **Yes** pour régler l'unité affichée sur l'unité de pesage et quitter le menu Unit.

## 4.4 Arrêt automatique [A.-O.F.F]

Réglez le temps d'arrêt automatique de la balance.

**A00** = la balance s'éteint après 5 minutes d'inactivité lorsqu'elle est alimentée uniquement par des piles ; la fonction d'arrêt automatique est désactivée lorsque la balance est alimentée par un adaptateur secteur.

A01 = s'éteint après 1 minute d'inactivité  
A05 = s'éteint après 5 minutes d'inactivité  
A10 = s'éteint après 10 minutes d'inactivité  
Off = désactivé

#### **4.5 Touche de signal sonore [bP.†EY]**

ON = active le signal sonore lorsque vous appuyez sur une touche.  
OFF = désactive le signal sonore lorsque vous appuyez sur une touche.

#### **4.6 Fin [E.n.d]**

Appuyez sur le bouton **No** pour revenir au menu **E.A.L** , ou appuyez sur **Yes** pour revenir au fonctionnement normal.

## 5. CERTIFICATION POUR USAGE COMMERCIAL (pour les modèles T certifiables)

Lorsque la balance est utilisée dans le commerce ou dans une application légalement contrôlée, elle doit être installée, vérifiée et scellée conformément aux réglementations en vigueur sur les poids et mesures. Il est de la responsabilité de l'acheteur de s'assurer que toutes les exigences légales nécessaires sont respectées. Comme les exigences varient selon les juridictions, il est conseillé à l'acheteur de contacter les organismes agréés pour le contrôle des poids et mesures afin d'obtenir des instructions sur la mise en service de la balance.

### 5.1 Réglages

Avant la vérification et le scellement, effectuez les étapes suivantes :

1. Confirmez que les unités disponibles sont autorisées par la réglementation en vigueur en matière de poids et mesures.
2. Effectuez un étalonnage comme expliqué dans la section 4.1.
3. Appuyez sur le commutateur LFT sous le couvercle du commutateur LFT comme indiqué ci-dessous. Ce couvercle est situé au bas de la balance.
  - a) Retirer le couvercle du commutateur LFT
  - b) Allumez la balance.
  - c) Appuyez sur le commutateur LFT. Vous verrez alors **L F t . 0 0** s'afficher à l'écran.



Couvercle du commutateur LFT



Commutateur LFT

### 5.2 Vérification

Un agent du bureau des poids et mesures doit effectuer la procédure de vérification. Contactez le bureau local des poids et mesures pour plus d'informations.

### 5.3 Fermeture

Après la vérification de la balance, elle doit être scellée par la personne agréée d'un organisme en charge du contrôle des poids et mesures afin d'empêcher tout accès non détecté aux paramètres légalement contrôlés. Reportez-vous aux illustrations ci-dessous pour le scellement.



Scellement au fil



Scellement papier

## 6. ENTRETIEN

### 6.1 Nettoyage



**AVERTISSEMENT:** Risque de choc électrique. Déconnectez l'appareil de l'alimentation électrique avant nettoyage. Assurez-vous qu'aucun liquide ne pénètre à l'intérieur de



**Attention:** N'utilisez pas de solvants, de forts produits chimiques, de l'ammoniac ou de produits de nettoyage abrasifs.

Le boîtier peut être nettoyé avec un chiffon imbibé d'un détergent doux si nécessaire.

### 6.2 Dépannage

Le tableau ci-dessous répertorie les problèmes communs et les causes et les remèdes possibles. Si le problème persiste, contacter Ohaus ou votre revendeur agréé.

TABLEAU 5-1. DÉPANNAGE.

Affichage	Cause possible	Solutions possibles
Err E	L'environnement n'est pas stable.	Déplacez la balance sur un endroit approprié et étalonnez-la de nouveau.
	Des masses d'étalonnage incorrectes sont utilisées.	Utilisez les masses d'étalonnage pour étalonner en fonction des points d'étalonnage corrects affichés à l'écran pendant les procédures d'étalonnage.
	System error (Erreur système)	Si l'erreur persiste, veuillez contacter les services OHAUS
Err 8.1	Un mauvais plateau de pesée est utilisé lors de la mise sous tension.	Utilisez le plateau de pesée d'origine OHAUS avant la mise sous tension.
	La charge sur le plateau dépasse le réglage du poids initial.	Retirez la charge du plateau avant la mise sous tension.
Err 8.2	Un mauvais plateau de pesée est utilisé lors de la mise sous tension.	Utilisez le plateau de pesée d'origine OHAUS avant la mise sous tension.
	Le plateau n'est pas installé lors de la mise sous tension.	Installez le plateau de pesée avant la mise sous tension.
Err 8.3	Le poids sur le plateau est trop lourd.	Réduisez la taille de l'échantillon jusqu'à ce que le poids soit dans la limite de la capacité de pesage.
Err 8.4	Le plateau n'est pas correctement installé.	Installez correctement le plateau de pesage.
Err 8.5	La valeur de la tare est une valeur négative.	Appuyez sur <b>Zero</b> au lieu de <b>Tare</b> .
Err 9.5 Err i3	Erreur système	Débranchez l'alimentation et redémarrez. Si l'erreur persiste, veuillez contacter les services OHAUS
Lo.bAt	Batterie très faible	Remplacez les piles sèches ou chargez la batterie rechargeable.

--n0--	La valeur est en dehors de la plage du zéro La plage du zéro dépend du pays.	Étalonnez de nouveau le zéro suivant les indications pour votre pays.
-----	L'environnement n'est pas stable.	Déplacez la balance sur un endroit approprié.

## 7. DONNÉES TECHNIQUES

Caractéristiques de l'appareil:

Utilisation en intérieur

Altitude : 2000m

Température de fonctionnement : 0 à 40 °C

Humidité: Humidité relative maximale de 80% pour des températures allant jusqu'à 31 °C diminuant linéairement à 50% d'humidité relative à 40 °C.

Alimentation électrique: 12VDC, 0,5A. A utiliser avec une alimentation électrique certifiée et approuvée, laquelle doit avoir un circuit de sortie à énergie limitée.

Fluctuations de tension : Alimentation sur secteur subissant des fluctuations de tension inférieures à ±10% de la tension nominale.

Catégorie de surtension (catégorie d'installation) : II

Degré de pollution : 2

## 7.1 Caractéristiques Techniques

TABLEAU 7-1. Caractéristiques Techniques

Modèle*	V12P3	V12P6	V12P15	V12P30
Capacité x Lisibilité (Max x d non approuvé)	6 lb x 0,001 lb 3 kg x 0,0005 kg 3,000 g x 0,5 g 96 oz x 0,02 oz 6 lb x 0,02 oz	15 lb x 0,002 lb 6 kg x 0,01 kg 6,000 g x 1 g 240 oz x 0,05 oz 15 lb x 0,05 oz	30 lb x 0,005 lb 15 kg x 0,002 kg 15,000 g x 2 g 480 oz x 0,1 oz 30 lb x 0,1 oz	60 lb x 0,01 lb 30 kg x 0,005 kg 30,000 g x 5 g 960 oz x 0,2 oz 60 lb x 0,2 oz
Résolution d'affichage maximale	1 : 6000	1 : 6000	1 : 7500	1 : 6000
Unités de pesée	g, kg, lb, oz, lb:oz			
Mode d'Utilisation	Pesée			
Gamme de la Tare	Soustractive jusqu'à Capacité Max			
Temps de stabilisation	≤ 2 secondes			
Alimentation électrique **	4 piles alcalines type D, adaptateur secteur ou une piles rechargeables			
Étalonnage	Numérique avec un poids externe			
Autonomie de la batterie	1500 heures avec rétro-éclairage éteint			
Construction	Boîtier en plastique ABS, plateau en acier inoxydable			
surcharge en sécurité	150% de la capacité			
Plage de température spécifiée	32 à 104 ° F / 0 à 40 ° C			
Type d'affichage	Affichage simple, LCD avec rétro-éclairage blanc			
Taille de l'écran	1,0 pouces / 25,4 mm			
Taille Pan	9,65 x 7,48 pouces / 245 x 190 mm			
Dimensions de la balance (W x D x H)	10,2 x 10,6 x 4,8 pouces / 260 x 270 x 122 mm			
Dimensions d'expédition (W x D x H)	12,6 x 12,6 x 6,9 pce / X319 319 x175 mm			
Poids net	5,5 lb / 2,5 kg			
Poids d'expédition	6,8 lb / 3,1 kg			

\* Certaines régions sont disponibles avec les modèles V12PRx, qui sont standard avec un adaptateur secteur et une batterie rechargeable.

\*\* La disponibilité dépend de la région.

TABLEAU 7-2. Caractéristiques Techniques

Modèle	V12P2T	V12P5T	V12P10T	V12P20T
Capacité × Lisibilité (Max x d non approuvé)	5 lb x 0,0005 lb 2 kg x 0,0002 kg 2,000 g x 0,2 g 80 oz x 0,01 oz	10 lb x 0,001 lb 5 kg x 0,0005 kg 5,000 g x 0,5 g 160 oz x 0,02 oz	20 lb x 0,002 lb 10 kg x 0,001 kg 10,000 g x 1 g 320 oz x 0.05 oz	50 lb x 0,005 lb 20 kg x 0,002 kg 20,000 g x 2 g 800 oz x 0.1 oz
Résolution Maximale Affichée (grammes)	1 : 10 000	1 : 10 000	1 : 10 000	1 : 10 000
Résolution maximale affichée (livres)	1 : 10 000	1 : 10 000	1 : 10 000	1 : 10 000
Capacité certifiée × Lisibilité (Max approuvé x e)	5 lb x 0,002 lb 2 kg x 0,001 g 2,000 g x 1 g 80 oz x 0,05 oz	10 lb x 0,005 lb 5 kg x 0,002 kg 5,000 g x 2 g 160 oz x 0,1 oz	20 lb x 0,01 lb 10 kg x 0,005 kg 10,000 g x 5 g 320 oz x 0,2 oz	50 lb x 0,02 lb 20 kg x 0,01 kg 20,000 g x 10 g 800 oz x 0,5 oz
Résolution validée (grammes)	1 : 2 000	1 : 2 500	1 : 2 000	1 : 2 000
Résolution validée (livres)	1 : 2 500	1 : 2 000	1 : 2 000	1 : 2 500
Classe	Classe III NTEP / Mesures Canada			
Unités de pesage	g, kg, lb, oz			
Mode d'Utilisation	Pesée			
Gamme de Tare	Soustractive			
Temps de stabilisation	≤ 2 secondes			
Alimentation électrique	4 x piles alcalines (non incluses) ou un adaptateur (inclus)			
Étalonnage	Numérique avec un poids externe			
Autonomie de la batterie	750 heures avec le rétro-éclairage éteint			
Matériaux	Boîtier en plastique ABS, plateau en acier inoxydable, housse d'utilisation			
surcharge de sécurité	150% de la capacité			
Communication	RS232 en option			
Plage de température spécifiée	32 à 104 ° F / 0 à 40 ° C			
Type d'affichage	Double affichage - LCD avec rétro-éclairage blanc			
Taille de l'écran	1,0 in / 25,4mm			
Taille Pan	9,65 x 7,48 pce / 245 x 190 mm			
Dimensions de la balance (W x D x H)	10,2 x 10,6 x 4,8 pce / 260 x 270 x 122 mm			
Dimensions d'expédition (W x D x H)	12,6 x 12,6 x 6,9 pce / 319 x 319 x 175 mm			
Poids net	5,5 lb / 2,5 kg			
Poids d'expédition	6,8 lb / 3,1 kg			





TABLEAU 7-3. Caractéristiques Techniques

Modèle	V12P3T	V12P6T	V12P15T	V12P30T
Capacité × Lisibilité (Max xd non approuvé)	3 kg x 0,0002 kg 3000 g x 0,2 g	6 kg x 0,0005 kg 6000 g x 0,5 g	15 kg x 0,001 kg 15000 g x 1 g	30 kg x 0,002 kg 30000 g x 2 g
Résolution affichée maximale (d)	1 : 15 000	1 : 12 000	1 : 15 000	1 : 15 000
<b>Modèle</b>	V12P3T-M	V12P6T-M	V12P15T-M	V12P30T-M
Capacité × Lisibilité (Max approuvé)	3 kg x 0,001 kg 3000 g x 1 g	6 kg x 0,002 kg 6000 g x 2 g	15 kg x 0,005 kg 15000 g x 5 g	30 kg x 0,01 kg 30000 g x 10 g
Résolution approuvée	1 : 3000	1 : 3000	1 : 3000	1 : 3000
Unités de mesure	g, kg			
Mode d'Utilisation	Pesée			
Gamme de Tare	Soustractive jusqu'à capacité Max			
Temps de stabilisation	≤ 2 secondes			
Alimentation électrique	4 x piles alcalines (non incluses) ou un adaptateur (en option), ou batterie rechargeable (en option)			
Étalonnage	Numérique avec un poids externe			
Autonomie de la batterie	750 heures avec le rétro-éclairage éteint			
Construction	Boîtier en plastique ABS, plateau en acier inoxydable			
surcharge en sécurité	150% de la capacité			
Communication	RS232 en option			
Plage de température spécifiée	0 à 40 ° C			
Type d'affichage	Double affichage - LCD avec rétro-éclairage blanc			
Taille de l'écran	25,4 mm			
Taille Pan	245 x 190 mm			
Dimensions de la balance (W x D x H)	260 x 270 x 122 mm			
Dimensions d'expédition (W x D x H)	319 X319 x175 mm			
Poids net	2,5 kg			
Poids d'expédition	3,1 kg			

## 7.2 CONFORMITÉ

La conformité aux normes suivantes est indiquée par le symbole correspondant sur le produit.

Symbole	Norme
	Ce produit est conforme aux normes harmonisées correspondantes des Directives de l'UE 2011/65/EU (RoHS), 2014/30/EU (EMC), 2014/35/EU (LVD) et 2014/31/EU (NAWI).
	Ce produit est conforme aux Directives de l'UE 2012/19/EU (WEEE) et 2006/66/EC (Batteries). Merci de disposer de ce produit conformément à la réglementation locale au point de collecte spécifié pour les équipements électriques et électroniques.
	EN 61326-1

### Note importante pour V12P...-M instruments de mesure vérifiés dans l'UE.

Lorsque l'instrument est utilisé dans le commerce ou une application régie par la loi, il doit être mis en place, vérifié et scellé conformément à la réglementation poids et mesures. Il incombe à l'acheteur de veiller à ce que toutes les conditions légales soient remplies.

Les instruments de pesage vérifiés sur le lieu de fabrication portent la mention métrologique supplémentaire suivante sur la plaque signalétique.

  1259

Les instruments de pesage à vérifier en deux étapes ne portent pas de marquage métrologique supplémentaire sur la plaque signalétique. La deuxième étape de l'évaluation de la conformité doit être effectuée par les poids applicables et les autorités de mesures.

Si les réglementations nationales limitent la durée de validité de la vérification, l'utilisateur de l'instrument de pesage doit respecter strictement la période de re-vérification et informer l'autorité des poids et mesures.

Comme les exigences de vérification varient selon les juridictions, l'acheteur doit communiquer avec le bureau des poids et mesures locales si elles ne connaissent pas les exigences.

### Déclaration de Conformité Canada ISED :

Cet appareil numérique de classe B est conforme à la norme NMB-003 au Canada.

### Enregistrement ISO 9001

Le système de gestion régissant la production de ce produit est certifié ISO 9001.

## **GARANTIE LIMITÉE**

Les produits Ohaus sont garantis contre les défaillances dans les matériels et la fabrication à partir de la date de livraison jusqu'à la couverture entière de la période de garantie. Pendant la période de garantie, Ohaus réparera gratuitement, selon son appréciation ou remplacera tous les composants défectueux, à condition que le produit soit retourné à Ohaus et le fret prépayé.

La présente garantie devient nulle si le produit est endommagé par accident ou par mauvaise utilisation, est exposé aux matériels radioactifs ou corrosifs, comporte des corps étrangers ou suite à une modification ou une réparation par des personnes non autorisées. Outre le renvoi de la carte d'enregistrement de garantie, la période de garantie commence à la date d'expédition au revendeur autorisé. Aucune autre garantie expresse ou implicite n'est offerte par Ohaus Corporation. Ohaus Corporation décline sa responsabilité pour des dommages consécutifs.

Etant donné que la législation de garantie varie selon les états et les pays, veuillez contacter Ohaus ou votre distributeur local Ohaus pour des informations supplémentaires.



## Inhaltsverzeichnis

1. EINLEITUNG .....	3
1.1 SICHERHEITSINFORMATIONEN.....	3
1.2 Verwendungszweck.....	4
1.3 Steuerung .....	5
1.4 Bildschirm .....	6
2. AUFBAU .....	6
2.1 Auspacken.....	6
2.2 Standort .....	7
2.3 Stromleistung.....	7
2.4 Wiederaufladbare Akkuleistung .....	7
2.5 Erstkalibrierung.....	8
3. BETRIEB .....	8
3.1 Ein-/Ausschalten der Skala.....	8
3.2 Wiegen .....	8
4. EINSTELLUNGEN .....	9
4.1 Kalibrierung [C.R.L.].....	9
4.2 Licht [L. I.G.H.t.] .....	11
4.3 Einheit [U.R. t.t.].....	11
4.4 Automatisches Ausschalten [R. -G.F.F.].....	12
4.5 Beeper-Taste [bP.t.t.].....	12
4.6 Beenden [E.n.d.].....	12
5. FÜR EICHPFLICHTIGEN VERKEHR (für genehmigungsfähige T-Modelle) .....	13
5.1 Einstellungen .....	13
5.2 Prüfung.....	13
5.3 Versiegelung.....	13
6. WARTUNG .....	14
6.1 Reinigung .....	14
6.2 Fehlerbehebung.....	14
6.3 Serviceinformationen .....	16

---

7. TECHNISCHE DATEN .....	16
7.1 Spezifikationen .....	17
7.2 Einhaltung.....	20

# 1. EINLEITUNG

Dieses Handbuch enthält Installations-, Bedienungs- und Wartungsanweisungen für die Waagen der Ohaus Valor™ 1000 Serie. Bitte lesen Sie das Handbuch vollständig durch, bevor Sie die Waage in Betrieb nehmen.

## 1.1 SICHERHEITSINFORMATIONEN

### Definition von Signalwarnungen und Symbolen

Sicherheitshinweise sind mit Signalwörtern und Warnsymbolen gekennzeichnet. Diese zeigen Sicherheitsprobleme und Warnhinweise an. Die Nichtbeachtung der Sicherheitshinweise kann zu Verletzungen, Schäden am Gerät, Fehlfunktionen und falschen Ergebnissen führen.

- WARNUNG** Vor einer gefährliche Situation mit mittlerem Risiko, die zu schweren Verletzungen oder zum Tod führen kann, wenn sie nicht vermieden wird.
- VORSICHT** Vor einer gefährliche Situation mit geringem Risiko, die zu einer Beschädigung des Geräts oder des Eigentums oder zu Datenverlust oder mittleren Verletzungen führt, wenn sie nicht vermieden wird.
- ACHTUNG** Wichtige Informationen über das Produkt. Kann zu bei Nichtbeachtung zu Sachschäden führen
- HINWEIS** Nützliche Informationen über das Produkt.

### Warnsymbole



Allgemeine  
Gefährdung



Explosionsgefahr



Gefahr durch  
Stromschlag

### Sicherheitshinweise



**WARNUNG:** Lesen Sie alle Sicherheitshinweise, bevor Sie dieses Gerät installieren, anschließen oder warten. Die Nichtbeachtung dieser Warnhinweise kann zu Personen- und/oder Sachschäden führen. Bewahren Sie alle Anweisungen zum späteren Nachschlagen auf.

- Vergewissern Sie sich vor dem Anschließen des Netzteils, dass der Eingangsspannungsbereich und der Steckertyp des Netzteils mit dem lokalen Netzteil kompatibel sind.
- Stellen Sie das Gerät nicht so auf, dass der Stromanschluss schwer zu erreichen ist.
- Achten Sie darauf, dass das Netzkabel kein Hindernis oder eine Stolpergefahr darstellt.
- Betreiben Sie das Gerät nur unter den in dieser Anleitung angegebenen Umgebungsbedingungen.
- Das Gerät ist nur für den Innenbereich bestimmt.
- Betreiben Sie das Gerät nicht in nassen, gefährlichen oder instabilen Umgebungen.

- Lassen Sie keine Flüssigkeiten in das Gerät eindringen.
- Laden Sie das Gerät nicht über seine Nennkapazität hinaus auf.
- Lassen Sie keine Lasten auf die Plattform fallen.
- Stellen Sie das Gerät nicht verkehrt herum auf die Plattform.
- Verwenden Sie nur zugelassenes Zubehör und Peripheriegeräte.
- Trennen Sie das Gerät zur Reinigung vom Stromnetz.
- Die Wartung darf nur von autorisiertem Personal durchgeführt werden.



**WARNUNG:** Arbeiten Sie niemals in einer explosionsgefährdeten Umgebung! Das Gehäuse des Gerätes ist nicht gasdicht. (Explosionsgefahr durch Funkenbildung, Korrosion durch Eindringen von Gasen).



**VORSICHT:** Der Akku darf nur von einem autorisierten Ohaus-Kundendienst ersetzt werden. Explosionsgefahr besteht, wenn der Akku durch einen falschen Typ ersetzt oder nicht richtig angeschlossen wird. Entsorgen Sie den wiederaufladbaren Akku gemäß den örtlichen Gesetzen und Vorschriften.

## 1.2 Verwendungszweck



Dieses Gerät ist für den Einsatz in Unternehmen und der Leichtindustrie bestimmt. Es darf nur zur Messung der in dieser Betriebsanleitung beschriebenen Zwecke verwendet werden. Jede andere Art der Nutzung und des Betriebs außerhalb der Grenzen der technischen Spezifikationen ohne schriftliche Zustimmung von OHAUS gilt als nicht bestimmungsgemäß. Dieses Gerät entspricht den geltenden Industriestandards und den anerkannten Sicherheitsvorschriften, kann jedoch eine Gefahr im Gebrauch darstellen.

Wird das Gerät nicht gemäß dieser Betriebsanleitung betrieben, kann der durch das Gerät gewährleistete Schutz beeinträchtigt werden.

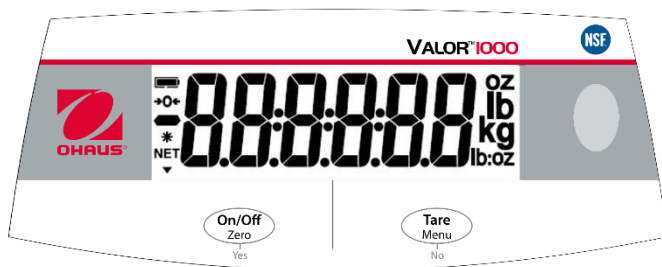

### 1.3 Steuerung



Taste	Funktionen
	<p><b>On/Off</b></p> <ul style="list-style-type: none"> <li>- Drücken (wenn ausgeschaltet): Schalten Sie die Waage ein</li> <li>- Lange drücken (wenn eingeschaltet): Schalten Sie die Waage aus</li> </ul> <p><b>Zero</b></p> <ul style="list-style-type: none"> <li>- Kurz drücken (wenn eingeschaltet): Stellen Sie die Waage auf Null</li> </ul> <p><b>Yes</b></p> <ul style="list-style-type: none"> <li>- Drücken (im Menü): Bestätigen (Enter)</li> </ul>
	<p><b>Tare</b></p> <ul style="list-style-type: none"> <li>- Kurz drücken: Tarawert eingeben / löschen</li> </ul> <p><b>Menu</b></p> <ul style="list-style-type: none"> <li>- Lange drücken: Benutzermenü aufrufen</li> </ul> <p><b>No</b></p> <ul style="list-style-type: none"> <li>- Drücken (im Menü): Zum nächsten Menü oder zur nächsten Auswahl wechseln</li> </ul>

**Hinweis:**

Kurz drücken: Drücken Sie weniger als 3 Sekunden.

Langer Druck: Halten Sie die Taste länger als 3 Sekunden gedrückt.

## 1.4 Bildschirm



Artikel	Beschreibung
1	Batterieladesymbol
2	Mittelpunkt des Nullsymbols
3	Negatives Symbol
4	Stabiles Gewichtssymbol
5	NET-Symbol

## 2. AUFBAU

### 2.1 Auspacken

Nehmen Sie Ihre Valor 1000-Waage sowie alle Komponenten vorsichtig aus der Verpackung. Bewahren Sie die Verpackung auf, damit sichere Lagerung und sicherer Transport gewährleistet sind.

Lesen Sie das Handbuch vor der Installation und vor dem Gebrauch der Valor 1000-Waage bitte komplett durch, um unsachgemäße Bedienung zu vermeiden. Mitgelieferte Komponenten:

- Waage
- Schnellstartanleitung oder NLF Benutzerhandbuch oder Bedienungsanleitung\*



Scannen Sie den QR-Code, um das Benutzerhandbuch zu erhalten

- Netzadapter + Anschlussstecker\*
- Waagschale aus Edelstahl\*
- Einsatzabdeckung\*
- 4 Trockenbatterien\*
- Akku\*
- Plombendeckel, Schraube, Draht und Plombe\*

\*Die mitgelieferten Komponenten variieren je nach Region.

## 2.2 Standort

Verwenden Sie die Waage auf einer festen, festen Oberfläche. Vermeiden Sie Orte mit übermäßigem Luftstrom, Vibrationen, Wärmequellen oder schnellen Temperaturänderungen. Stellen Sie die Nivellierfüße so ein, dass die Blase im Kreis zentriert ist.



Abbildung 2-1. Nivellierung der Waage.

## 2.3 Stromleistung

Schließen Sie das Netzteil an das Stromnetz an. Verbinden Sie den Stecker mit der DC-Buchse an der Unterseite der Skala. Die Waage kann mit dem an das Stromnetz angeschlossenen Netzteil oder mit 4 Alkalibatterien betrieben werden.

**Hinweis:** Das Netzteil kann je nach Modell optional oder im Lieferumfang der Waage enthalten sein.

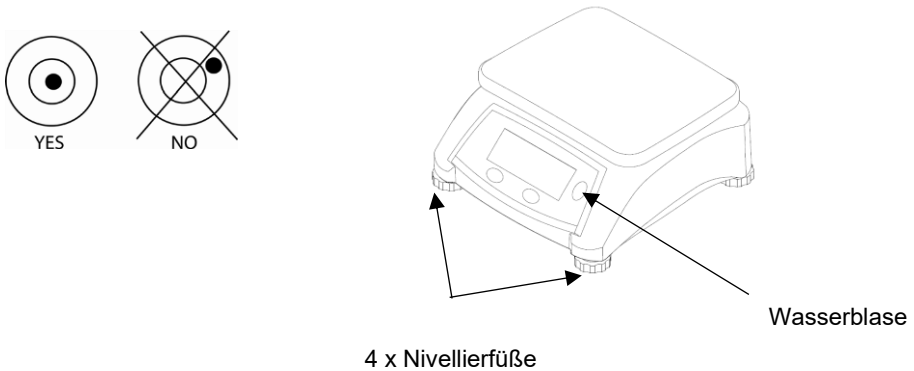
## 2.4 Wiederaufladbare Akkuleistung

Lassen Sie den Akku 12 Stunden lang aufladen, bevor Sie die Waage bei Akkubetrieb benutzen. Das Gerät kann während des Ladevorgangs betrieben werden, und der Akku ist gegen Überladung geschützt. Für eine maximale Betriebszeit sollte der Akku bei Raumtemperatur geladen werden.

**Hinweis:** Die Verfügbarkeit ist abhängig von der Region als Zubehör.

**ACHTUNG:** Laden Sie den Akku nur, wenn die Umgebungstemperatur zwischen 0 und 140 °F / 0 und 40 °C liegt.

## 2.5 Erstkalibrierung

Bei der ersten Inbetriebnahme der Waage wird eine Spanne-Kalibrierung empfohlen, um genaue Wäageergebnisse zu gewährleisten. Bevor Sie die Kalibrierung durchführen, vergewissern Sie sich, dass Sie das entsprechende Kalibriergewicht haben. Sie können sich auch an einen OHAUS-Waagenhändler wenden, um weitere Informationen zu erhalten.

Wenn die Wiegeeinheit auf **g** oder **kg** eingestellt ist, ist die Waage in **kg** kalibriert. Wenn die Wiegeeinheit auf **lb**, **oz** oder **lb:oz** eingestellt ist, ist die Waage in **lb** kalibriert.

Siehe Abschnitt 4.1 für die Kalibrierung der Messspanne und Abschnitt 4.3 für die Einstellung der Einheit.

Maximum Kapazität (kg)	Maximum Kapazität (lb)	Messspanne der Kalibriermasse (kg)	Messspanne der Kalibriermasse (lb)
2 kg	5 lb	2 kg	5 lb
3 kg	6 lb	3 kg	6 lb
5 kg	10 lb	5 kg	10 lb
6 kg	15 lb	6 kg	15 lb
10 kg	20 lb	10 kg	20 lb
15 kg	30 lb	15 kg	30 lb
20 kg	50 lb	20 kg	50 lb
30 kg	60 lb	30 kg	60 lb

## 3. BETRIEB

### 3.1 Ein-/Ausschalten der Skala

Drücken Sie **On/Off**, um die Waage einzuschalten. Die Waage zeigt dann die Softwareversion an.

Nachdem die Waage eingeschaltet ist, drücken Sie länger als 3 Sekunden auf **On/Off**, um die Waage auszuschalten.

### 3.2 Wiegen

Sobald die Waage ein stabiles Nullgewicht hat und das Eigengewicht einer Verpackung oder eines Behälters erfasst wurde, legen Sie das zu wiegende Produkt auf die Plattform - die Anzeige zeigt das Gewicht des Produkts in der gewählten Maßeinheit an.

## 4. EINSTELLUNGEN



Über die Menüfunktion der Waage können mehrere Einstellungen geändert werden.

Drücken Sie 3 Sekunden lang auf das **Menu**  bis entweder **└.┐.└** oder **└.└.┐.└** angezeigt wird. Lassen Sie dann die **Menu** los.

### 4.1 Kalibrierung [└.┐.└]

**Für nicht zugelassene Modelle** ist eine Kalibrierung immer erlaubt. Allerdings ist das Kalibrierungsmenü in einigen Regionen gesperrt und im Benutzermenü ausgeblendet.

Um im Benutzermenü „Kalibrierung“ anzuzeigen, müssen Sie das Servicemenü aufrufen.

- Halten Sie  und  zur gleichen Zeit für länger als 10 Sekunden gedrückt, bis Sie **└.┐.└** sehen. Lassen Sie beide Tasten los, um das Servicemenü aufzurufen.
- Drücken Sie kurz **No**, bis Sie **└.┐.└** sehen. Drücken Sie **Yes**, um das LOCK(Sperr-)-Menü aufzurufen.
- Drücken Sie **No**, um auf NEIN zu wechseln.
- Drücken Sie **Yes**, um die Änderung zu speichern.
- Drücken Sie kurz **No**, um **└.┐.└** zu sehen.
- Drücken Sie **Yes**, um das Servicemenü zu verlassen.

„Kalibrierung“ ist nun im Benutzermenü verfügbar.

Sobald die Waage **└.┐.└** anzeigt, drücken Sie **Yes**, um dieses Menü aufzurufen und eine Kalibrierung durchzuführen.

Drücken Sie **No**, um Kalibrierung zu verlassen und um zum nächsten Menü zu gelangen.

**Für zugelassene Modelle, ist eine Kalibrierung nach Betätigung des LFT-Schalters (LFT ON) nicht zulässig.**

Das Kalibrierungsmenü wird nur angezeigt, wenn sich die Waage vor dem Eichen und Versiegeln nicht im LFT / Approved (zugelassenen)-Modus befindet. Für weitere Informationen, siehe Abschnitt 5. **Für eichpflichtigen Verkehr.**

### MESSSPANNE [└.┐.└]

Bei Messspannenkalibrierung werden zwei Kalibrierungspunkte verwendet, einer bei Nulllast und der andere bei spezifizierter Volllast (Messspanne). Detaillierte Informationen zur Kalibriermasse entnehmen Sie der Tabelle in Abschnitt 2.4.

Geben Sie die Messspannenkalibrierung ein, wenn die Waage nicht belastet ist, um

den Vorgang zu starten.

- Sobald die Waage **Ⓛ.℞.ℓ** anzeigt, drücken Sie **Yes**, um das Kalibrierungsmenü aufzurufen und drücken Sie wieder **Yes**, um eine Spannenkalibrierung durchzuführen.
- Nachdem die Waage **--Ⓛ--** anzeigt, wird der Kalibriermassenwert auf dem Bildschirm angezeigt. Legen Sie Gewicht(e) im angezeigten Wert auf die Waage und drücken Sie **Yes**.
- Die Waage zeigt nun **--Ⓛ-- on**. Wenn die Spannenkalibrierung erfolgreich abgeschlossen ist, zeigt die Waage **done** (fertig) an und verlässt automatisch das Benutzermenü.

Wenn falsche Kalibriermassen verwendet werden, zeigt die Waage **Ⓛ℞ℓ E** an und verlässt automatisch das Benutzermenü.

Um die Kalibrierung an einem beliebigen Punkt abzubrechen, drücken Sie **No**.

## Lin [Ⓛ ℞ ℓ]

Wenn eine Linearitätskalibrierung vorgenommen wird, fordert die Waage Sie zur Eingabe eines Nullgewichts auf – die Plattform muss leer und die Gewichtsanzeige auf Null sein – ein Mittelwertgewicht muss 50% vom Messspannungsgewicht entsprechen, das der vollen Kapazität der Waage entspricht.

Maximum Kapazität (kg)	Maximum Kapazität (lb)	Linearitätskalibrierungspunkte (kg)	Linearitätskalibrierungspunkte (lb)
2 kg	5 lb	0, 1 kg, 2 kg	0, 3lb, 5 lb
3 kg	6 lb	0, 1.5kg, 3 kg	0, 3lb, 6 lb
5 kg	10 lb	0, 3kg, 5 kg	0, 5lb, 10 lb
6 kg	15 lb	0, 3kg, 6 kg	0, 10lb, 15 lb
10 kg	20 lb	0, 5kg, 10 kg	0, 10lb, 20 lb
15 kg	30 lb	0, 10kg, 15 kg	0, 15lb, 30 lb
20 kg	50 lb	0, 10kg, 20 kg	0, 30lb, 50 lb
30 kg	60 lb	0, 15kg, 30 kg	0, 30lb, 60 lb

Geben Sie die Linearitätskalibrierung ein, wenn die Waage nicht belastet ist, um den Vorgang zu starten.

- Nach dem Aufrufen des Kalibrierungsmenüs, drücken Sie **No**, um zum Linearitätskalibrierungsmenü zu gelangen **Ⓛ ℞ ℓ** und drücken Sie **Yes**, um eine Linearitätskalibrierung zu starten.
- Nachdem die Waage **--Ⓛ--** anzeigt, wird der Kalibrierungsmassenwert (ein Mittelwertgewicht) auf dem Bildschirm angezeigt. Legen Sie

Gewicht(e) im angezeigten Wert auf die Waage und drücken Sie **Yes**.

- Die Waage zeigt **---** an, dann wird der Kalibrierungsmassenwert (ein Spannungsgewicht) auf dem Bildschirm angezeigt. Legen Sie Gewicht(e) im angezeigten Wert auf die Waage und drücken Sie **Yes**.
- Die Waage zeigt **---** an. Wenn die Linearitätskalibrierung erfolgreich abgeschlossen ist, zeigt die Waage **done** (fertig) an und verlässt automatisch das Benutzermenü.

Wenn falsche Kalibriermassen verwendet werden, zeigt die Waage **ERR** an und verlässt automatisch das Benutzermenü.

Um die Kalibrierung an einem beliebigen Punkt abzubrechen, drücken Sie **No**.

## Beenden [End]

Drücken Sie **Yes**, um zum nächsten Menü zu gelangen, oder drücken Sie **No**, um zur Spannenkalibrierung zurückzukehren.

## 4.2 Licht [L. I.G.H.E]

Hier wird der der Hintergrundbeleuchtungsmodus der Anzeige eingestellt.

ON = immer an

OFF = immer aus

**AUTO** = Schaltet sich ein, wenn eine Taste gedrückt wird oder sich das angezeigte Gewicht ändert. Die Hintergrundbeleuchtung kann auch ausgeschaltet werden, wenn sich das angezeigte Gewicht innerhalb von 10 Sekunden nicht ändert.

## 4.3 Einheit [U.N. I.E]

Der Valor 1000 verwendet jeweils eine Wiegeeinheit. Einheiten können im Menü geändert werden. Die verfügbaren Einheiten variieren für verschiedene Regionen und Modelle.

Einheit	Anzeige
Gramm	g
Kilogramm	kg
Pfund	lb
Unze	oz
Pfund:Unze	lb:oz

Drücken Sie **Yes**, um das Einheitenmenü aufzurufen. Die aktuelle Gewichtseinheit wird angezeigt. Um die Einheit zu ändern, drücken Sie **No**, um zur nächsten Einheit zu gelangen.

Drücken Sie **Yes**, um die angezeigte Einheit auf die Gewichtseinheit einzustellen und verlassen Sie das Einheitenmenü.

#### 4.4 Automatisches Ausschalten [**A.-O.F.F**]

Stellen Sie die automatische Ausschaltzeit für die Waage ein.

**A00** = die Waage schaltet sich nach 5 Minuten ohne Aktivität aus, wenn sie nur mit Batterien betrieben wird; die automatische Ausschaltfunktion ist deaktiviert, wenn die Waage über das Netzteil mit Strom versorgt wird.

A01 = schaltet sich nach 1 Minute ohne Aktivität aus

A05 = schaltet sich nach 5 Minuten ohne Aktivität aus

A10 = schaltet sich nach 10 Minuten ohne Aktivität aus

Off = deaktiviert

#### 4.5 Beeper-Taste [**bP.†EY**]

ON = schaltet den Signalton ein, wenn Sie eine beliebige Taste drücken

OFF = schaltet den Signalton aus, wenn Sie eine beliebige Taste drücken

#### 4.6 Beenden [**E.n.d**]

Drücken Sie **No**, um zum **C.R.L** –Menü zurückzukehren, oder drücken Sie **Yes**, um zum Normalmodus zurückzukehren.



## 5. FÜR EICHPFLICHTIGEN VERKEHR (für genehmigungsfähige T-Modelle)

Wenn die Waage in eichpflichtigem Verkehr oder in einer gesetzlich geregelten Anwendung eingesetzt wird, muss sie gemäß der örtlichen Eichvorschriften für Gewichte und Maße eingestellt, geeicht und verplombt werden. Es obliegt der Verantwortung des Käufers, sicherzustellen, dass alle entsprechenden gesetzlichen Bestimmungen eingehalten werden. Da die Anforderungen je nach Region variieren, wird dem Käufer empfohlen, sich mit dem örtlichen Eichamt in Verbindung zu setzen, um Anweisungen zur Inbetriebnahme der Waage zu erhalten.

### 5.1 Einstellungen

Führen Sie vor der Eichung und Versiegelung folgende Schritte durch:

1. Bestätigen Sie, dass die vorhandenen Einheiten gemäß den örtlichen Gewichts- und Maßvorschriften zulässig sind.
2. Führen Sie eine, wie in Abschnitt 4.1 beschriebene, Kalibrierung durch.
3. Drücken Sie den LFT-Schalter unter der LFT-Schalterabdeckung, wie nachfolgend dargestellt. Die Abdeckung befindet sich auf der Unterseite der Waage.
  - a) Entfernen Sie die LFT-Schalterabdeckung
  - b) Schalten Sie die Waage ein
  - c) Drücken Sie den LFT-Schalter. Danach wird „LFT.ON“ auf dem Bildschirm angezeigt.



LFT-Schalterabdeckung



LFT-Schalter

### 5.2 Prüfung

Ein amtlicher Sachverständiger für Gewichte und Maße muss die Prüfung durchführen. Kontaktieren Sie das zuständige Amt für Gewichte und Maße, um weitere Informationen zu erhalten.

### 5.3 Versiegelung

Nach der Eichung muss die Waage durch den Eichbeamten verplombt werden, um einen unbemerkten Zugriff auf die gesetzlich kontrollierten Einstellungen zu verhindern.



Drahtversiegelung



Papierversiegelung

## 6. WARTUNG

### 6.1 Reinigung



**ACHTUNG:** Gefahr durch Stromschlag. Trennen Sie das Gerät vom Stromnetz. Stromversorgung vor der Reinigung. Stellen Sie sicher, dass keine Flüssigkeit in das Innere des Gerätes gelangt.



**Warnung:** Verwenden Sie keine Lösungsmittel, aggressive Chemikalien, Ammoniak oder abrasive Reinigungsmittel.

Das Gehäuse kann bei Bedarf mit einem mit einem milden Reinigungsmittel befeuchteten Tuch gereinigt werden.

### 6.2 Fehlerbehebung

Die folgende Tabelle listet häufige Probleme sowie mögliche Ursachen und Abhilfemaßnahmen auf. Wenn das Problem weiterhin besteht, wenden Sie sich an OHAUS oder Ihren autorisierten Händler.

TABELLE 6-1. FEHLERBEHEBUNG.

Anzeige	Mögliche Ursache	Mögliche Lösung
E R L E	Die Umgebung ist nicht stabil.	Bringen Sie die Waage an einen geeigneten Ort und kalibrieren Sie sie erneut.
	Verwendung falscher Kalibriermassen.	Verwenden Sie während dem Vorgang die Kalibriermassen gemäß den auf dem Bildschirm angezeigten korrekten Kalibrierungspunkten.
	Systemfehler	Sollte der Fehler weiterhin bestehen, wenden Sie sich bitte an den OHAUS-Service unter
Err 8.1	Nach dem Einschalten wird eine falsche Waagschale verwendet.	Verwenden Sie vor dem Einschalten eine originale OHAUS-Waagschale.
	Die Last auf der Schale liegt über der Anfangsgewichteinstellung.	Entfernen Sie die Last vor dem Einschalten von der Schale.
Err 8.2	Nach dem Einschalten wird eine falsche Waagschale verwendet.	Verwenden Sie vor dem Einschalten eine originale OHAUS-Waagschale.
	Die Schale ist beim Einschalten nicht installiert.	Installieren Sie die Waagschale vor dem Einschalten.
Err 8.3	Das Gewicht in der Schale ist zu schwer.	Reduzieren Sie die Probengröße, bis das Gewicht innerhalb des Wiegebereichs liegt.
Err 8.4	Die Schale ist nicht korrekt installiert.	Installieren Sie die Waagschale korrekt.
Err 8.5	Der Tarawert ist ein negativer Wert.	Drücken Sie auf <b>Zero</b> anstatt auf <b>Tare</b> .
Err 9.5 Err 13	Systemfehler	Sollte der Fehler weiterhin bestehen, wenden Sie sich bitte an den OHAUS
Lo.bAt	Die Batterie ist sehr schwach.	Ersetzen Sie die Trockenbatterien oder laden Sie den Akku auf.
--00--	Der Wert liegt außerhalb des Nullbereichs. Der Nullbereich ist abhängig von der Region.	Führen Sie den Nullabgleich wieder gemäß den regionalen Anforderungen durch.

-----	Die Umgebung ist nicht stabil.	Bringen Sie die Waage an einen geeigneten Ort.
-------	--------------------------------	--

## 7. TECHNISCHE DATEN

Gerätebewertungen:

Nur für den Innenbereich geeignet

Höhe: 2000m

Betriebstemperatur: 0 bis 40°C

Elektrische Versorgung: 12VDC, 0,5A. Zur Verwendung mit zertifizierter oder zugelassener Stromversorgung, die einen SELV- und einen begrenzten.

Elektrische Versorgung: 12VDC, 0,5A. (Zur Verwendung mit einer CSA-zertifizierten (oder gleichwertigen zugelassenen) Stromquelle, die eine begrenzte Energieleistung aufweisen muss.)

Spannungsschwankungen: Schwankungen der Netzspannung bis zu  $\pm 10\%$  der Nennspannung.

Überspannungskategorie (Installationskategorie): II

Verschmutzungsgrad: 2

## 7.1 Spezifikationen

TABELLE 7-1. Technische Daten

Modell*	V12P3	V12P6	V12P15	V12P30
Kapazität x Lesbarkeit (Max x d nicht genehmigt)	6 Pfd. x 0,001 Pfd. 3 kg x 0,0005 kg 3.000 g x 0,5 g 96 Unzen x 0,02 Unzen 6 Pfd. x 0,02 Unzen	15 Pfd. x 0,002 Pfd. 6 kg x 0,001 kg 6.000 g x 1 g 240 Unzen x 0,05 Unzen 15 Pfd. x 0,05 Unzen	30 Pfd. x 0,005 Pfd. 15 kg x 0,002 kg 15.000 g x 2 g 480 Unzen x 0,1 Unzen 30 Pfd. x 0,1 Unze	60 Pfd. x 0,01 Pfd. 30 kg x 0,005 kg 30.000 g x 5 g 960 Unzen x 0,2 Unzen 60 Pfd. x 0,2 Unzen
Maximale angezeigte Auflösung	1:6.000	1:6.000	1:7.500	1:6.000
Wiegeeinheiten	g, kg, Pfd., Unzen, Pfd. Unzen			
Anwendungsmodus	Wiegen			
Tara-Bereich	Bis zur Kapazität durch Subtraktion			
Stabilisierungszeit	≤2 Sekunden			
Leistungsbedarf**	4 x D-Zelle Alkalibatterie, Netzteil oder wiederaufladbare Batterie			
Kalibrierung	Digital mit externem Gewicht			
Typische Akkulaufzeit	1500 Stunden bei ausgeschalteter Hintergrundbeleuchtung			
Konstruktion	ABS-Kunststoffgehäuse, Edelstahlwanne			
Sichere Überlastung	150% der Kapazität			
Spez. Temperaturbereich	32 bis 104° F / 0 bis 40 °C			
Display-Typ	Einzelanzeige, LCD mit weißer Hintergrundbeleuchtung			
Display-Größe	1,0 Zoll / 25,4mm			
Schalengröße	9,65 x 7,48 in / 245 x 190 mm / 245 x 190 mm			
Abmessungen der Skala (B x T x H)	10,2 x 10,6 x 4,8 in / 260 x 270 x 122 mm			
Versandabmessungen (B x T x H)	12,6 x 12,6 x 6,9 in / 319 x 319 x 175 mm			
Nettogewicht	5,5 Pfd. / 2,5 kg			
Versandgewicht	6,8 Pfd. / 3,1kg			

\* Bestimmte Regionen sind mit V12PRx-Modellen erhältlich, die standardmäßig mit Netzteil und Akku geliefert werden.

\*\* Die Verfügbarkeit ist abhängig von der Region.

TABELLE 7-2. Technische Daten



Modell	V12P2T	V12P5T	V12P10T	V12P20T
Kapazität × Lesbarkeit	5 Pfd. x 0,0005 Pfd. 2 kg x 0,0002 kg 2.000 g x 0,2 g 80 Unzen x 0,01 Unzen	10 Pfd. x 0,001 Pfd. 5 kg x 0,0005 kg 5.000 g x 0,5 g 160 Unzen x 0,02 Unzen	20 Pfd. x 0,002 Pfd. 10 kg x 0,001 kg 10.000 g x 1 g 320 Unzen x 0,05 Unzen	50 Pfd. x 0,005 Pfd. 20 kg x 0,002 kg 20.000 g x 2 g 800 Unzen x 0,1 Unzen
Maximale angezeigte Auflösung (Gramm)	1:10,000	1:10,000	1:10,000	1:10,000
Maximale angezeigte Auflösung (Pfund)	1:10,000	1:10,000	1:10,000	1:10,000
Maximale angezeigte Auflösung	5 Pfd. x 0,002 Pfd. 2 kg x 0,001 kg 2.000 g x 1 g 80 Unzen x 0,05 Unzen	10 Pfd. x 0,005 Pfd. 5 kg x 0,002 kg 5.000 g x 2 g 160 Unzen x 0,1 Unzen	20 Pfd. x 0,01 Pfd. 10 kg x 0,005 kg 10.000 g x 5 g 320 Unzen x 0,2 Unzen	50 Pfd. x 0,02 Pfd. 20 kg x 0,01 kg 20.000 g x 10 g 800 Unzen x 0,5 Unzen
Zugelassene Auflösung (Gramm)	1:2,000	1:2,500	1:2,000	1:2,000
Zugelassene Auflösung (Pfund)	1:2,500	1:2,000	1:2,000	1:2,500
(Max x e genehmigt)	Klasse III NTEP / Messung Kanada bis zu 2.500e			
Genehmigte Auflösung	g, kg, Pfd., Unzen			
Klasse	Wiegen			
Wiegeeinheiten	Bis zur Kapazität durch Subtraktion			
Anwendungsmodus	≤2 Sekunden			
Tara-Bereich	4 x Alkalibatterie (nicht im Lieferumfang enthalten) oder Netzteil (im Lieferumfang enthalten)			
Stabilisierungszeit	Digital mit externem Gewicht			
Leistungsbedarf	750 Stunden mit Hintergrundlicht ausgeschaltet			
Konstruktion	ABS-Kunststoffgehäuse, Edelstahlschale, Einsatzdeckel			
Typische Akkulaufzeit	150% der Kapazität			
Konstruktion	Optionale RS232			
Sichere Überlastung	32 bis 104° F / 0 bis 40 °C			
Spezifizierter Temperaturbereich	Doppelanzeige - LCD mit weißer Hintergrundbeleuchtung			
Lagerbedingungen	1.0 Zoll / 25.4mm			
Schalengröße	9.65 x 7.48 in / 245 x 190 mm / 245 x 190 mm			
Abmessungen der Skala (B x T x H)	10.2 x 10.6 x 4.8 in / 260 x 270 x 122 mm			
Versandabmessungen (B x T x H)	12.6 x 12.6 x 6.9 in / 319 x319 x175 mm			
Nettogewicht	5,5 Pfd. / 2,5 kg			
Versandgewicht	6,8 Pfd. / 3,1 kg			

TABELLE 7-3. Spezifikation

<b>Modell</b>	<b>V12P3T</b>	<b>V12P6T</b>	<b>V12P15T</b>	<b>V12P30T</b>
Kapazität × Lesbarkeit	3 kg x 0,0002 kg 3000 g x 0,2 g	6 kg x 0,0005 kg 6000 g x 0,5 g	15 kg x 0,001 kg 15000 g x 1 g	30 kg x 0,002 kg 30000 g x 2 g
(Max x d nicht genehmigt)	1:15.000	1:12.000	1:15.000	1:15.000
<b>Modell</b>	<b>V12P3T-M</b>	<b>V12P6T-M</b>	<b>V12P15T-M</b>	<b>V12P30T-M</b>
Kapazität × Lesbarkeit	3 kg x 0,001kg 3000 g x 1 g	6 kg x 0,002 kg 6000 g x 2 g	15 kg x 0,005 kg 15000 g x 5 g	30 kg x 0,01 kg 30000 g x 10 g
(Max x e genehmigt)	1:3.000	1:3.000	1:3.000	1:3.000
Genehmigte Auflösung	g, kg			
Wiegeeinheiten	Wiegen			
Anwendungsmodus	Bis zur Kapazität durch Subtraktion			
Tara-Bereich	≤2 Sekunden			
Stabilisierungszeit	4 x Alkalibatterie (im Lieferumfang enthalten), Netzteil (optional) oder wiederaufladbare Batterie (optional)			
Leistungsbedarf	Digital mit externem Gewicht			
Kalibrierung	750 Stunden mit Hintergrundlicht ausgeschaltet			
Typische Akkulaufzeit	ABS-Kunststoffgehäuse, Edelstahlwanne			
Konstruktion	150% der Kapazität			
Sichere Überlastung	Optionale RS232			
Bestimmter Temperaturbereich	0 bis 40 °C			
Display-Typ	Doppelanzeige - LCD mit weißer Hintergrundbeleuchtung			
Display-Größe	25.4mm			
Schalengröße	245 x 190 mm			
Abmessungen der Skala (B x T x H)	260 x 270 x 122 mm			
Versandabmessungen (B x T x H)	319 x319 x175 mm			
Nettogewicht	2,5 kg			
Versandgewicht	3,1 kg			

## 7.2 Einhaltung

Die Einhaltung der folgenden Normen wird durch die entsprechende Kennzeichnung auf dem Produkt angezeigt.

Kennzeichnung	Norm
	Dieses Produkt entspricht den geltenden angepassten Normen der EU-Richtlinien 2011/65/EU (RoHS), 2014/30/EU (EMC), 2014/35/EU (LVD) und 2014/31/EU (NAWI).
	Dieses Produkt entspricht den Richtlinien 2012/19/EU (WEEE) und 2006/66/EG (Batterien). Bitte entsorgen Sie dieses Produkt gemäß den örtlichen Vorschriften an der für Elektro- und Elektronikgeräte vorgesehenen Sammelstelle.
	EN 61326-1

### Wichtiger Hinweis für V12P....-M geprüfte Waagen in der EU

Wenn das Gerät im Handel oder in einer gesetzlich kontrollierten Anwendung verwendet wird, muss es in Übereinstimmung mit den örtlichen Vorschriften für Gewichte und Maße aufgestellt, geprüft und versiegelt werden. Es liegt in der Verantwortung des Käufers, dafür zu sorgen, dass alle relevanten gesetzlichen Anforderungen erfüllt werden.

Die am Herstellungsort geprüften Waagen tragen folgende Merkmale und zusätzliche metrologische Kennzeichnung auf dem Typenschild.

  1259

Zweistufig geprüfte Waagen haben keine zusätzliche metrologische Kennzeichnung auf dem Typenschild. Die zweite Stufe der Konformitätsbewertung muss von den zuständigen Behörden für Gewichte und Maße durchgeführt werden.

Wenn nationale Vorschriften die Gültigkeitsdauer der Prüfung begrenzen, muss der Benutzer der Waage den Zeitraum der Nacheichung strikt einhalten und die Prüfbehörden informieren.

Da die Prüfungsanforderungen je nach Land variieren, sollte sich der Käufer an sein lokales Prüfbüro wenden, wenn die Anforderungen nicht bekannt sind.

### ISED Canada Konformitätserklärung:

Dieses digitale Gerät der Klasse B entspricht der kanadischen ICES-003.

### ISO 9001 Registrierung

Das Managementsystem für die Herstellung dieses Produkts ist nach ISO 9001 zertifiziert.



## **EINGESCHRÄNKTE GARANTIE**

Für Ohaus-Produkte gilt eine Garantie für Material- und Verarbeitungsfehler ab dem Zeitpunkt der Lieferung für die Dauer der Garantiezeit. Während der Garantiezeit repariert Ohaus alle Komponenten, die sich als defekt erweisen, oder ersetzt diese kostenlos, sofern das Produkt frachtfrei an Ohaus zurückgesandt wird.

Diese Garantie gilt nicht, wenn das Produkt durch einen Unfall oder unsachgemäßen Gebrauch beschädigt wurde, radioaktiven oder korrosiven Materialien ausgesetzt wird, Fremdmaterial ins Innere des Produkts eindringt oder als das Ergebnis einer Wartung oder Modifizierung von Ohaus. Anstelle einer ordnungsgemäßen Rücksendung der Garantiekarte beginnt die Gewährleistungsfrist mit dem Datum des Versands an den Vertragshändler. Von der Ohaus Corporation wird keine andere ausdrückliche oder stillschweigende Garantie gewährt. Die Ohaus Corporation haftet nicht für Folgeschäden.

Da die Garantiebestimmungen von Bundesstaat zu Bundesstaat und von Land zu Land unterschiedlich sind, wenden Sie sich bitte an Ohaus oder Ihren lokalen Ohaus-Händler für weitere Details.



## Sommario

1. INTRODUZIONE .....	3
1.1 INFORMAZIONI DI SICUREZZA.....	3
1.2 Uso previsto.....	4
1.3 Controlli .....	5
1.4 Display.....	6
2. INSTALLAZIONE .....	6
2.1 Disimballaggio .....	6
2.2 Posizione .....	7
2.3 Alimentazione .....	7
2.4 Alimentazione con batteria ricaricabile .....	7
2.5 Calibrazione Iniziale.....	8
3. FUNZIONAMENTO.....	8
3.1 Accendere/Spengere la Bilancia.....	8
3.2 Pesatura .....	8
4. IMPOSTAZIONI .....	9
4.1 Calibrazione [C.R.L.] .....	9
4.2 Illuminazione [L. I.G.H.L.].....	11
4.3 Unità [U.R. I.L.] .....	11
4.4 Spegnimento automatico [R.-D.F.F.] .....	11
4.5 Tasto cicalino [bP.F.EY] .....	12
4.6 Fine [E.n.d].....	12
5. LEGALE PER IL COMMERCIO (per modelli T approvabili).....	13
5.1 Impostazioni .....	13
5.2 Verifica.....	13
5.3 Sigillatura .....	13
6. MANUTENZIONE .....	14
6.1 Pulizia .....	14

---

6.2 Risoluzione dei Problemi .....	14
6.3 Informazioni sul Servizio .....	16
7. DATI TECNICI .....	16
7.1 Specifiche .....	17
7.2 CONFORMITÀ.....	22

# 1. INTRODUZIONE

Questo manuale contiene le istruzioni per l'installazione, il funzionamento e la manutenzione per la Bilancia Ohaus Valor™ 1000 Serie. Si prega di leggere il manuale completamente prima di utilizzare la bilancia.

## 1.1 INFORMAZIONI DI SICUREZZA

### Definizione dei segnali di avvertenza e dei simboli

Le note di sicurezza sono contrassegnate con parole di segnalazione e simboli di avvertenza. Questi illustrano problemi di sicurezza e avvertenze. Ignorare le note di sicurezza potrebbe causare lesioni personali, danni al prodotto, malfunzionamenti e falsi risultati.

AVVERTIMENTO	Per una situazione pericolosa a rischio medio, che potrebbe causare lesioni gravi o anche morte se non evitata.
ATTENZIONE	Per una situazione pericolosa a basso rischio, con conseguenti danni al dispositivo o alla proprietà, perdita dei dati, lesioni lievi o medie se non evitata.
ATTENZIONE	Per informazioni importanti sul prodotto. Potrebbe causare danni all'apparecchiatura se non evitata.
NOTA	Per informazioni utili sul prodotto.

### Simboli di Avvertimento



Pericolo  
Generale



Pericolo di  
esplosione



Pericolo di scosse  
elettriche

### Note sulla sicurezza



**Attenzione:** Leggere tutte le avvertenze di sicurezza prima di installare, connettere o riparare questa apparecchiatura. La mancata osservanza di queste avvertenze potrebbe causare lesioni personali e/o danni alla proprietà. Conservare tutte le istruzioni per riferimenti futuri.

- Prima di collegare l'alimentazione, verificare che l'intervallo di tensione di ingresso e il tipo di spina dell'adattatore AC siano compatibili con l'alimentazione di rete AC locale.
- Posizionare l'apparecchio in modo che non sia difficile raggiungere il collegamento di alimentazione.
- Assicurarci che il cavo di alimentazione non rappresenti un potenziale ostacolo o pericolo di inciampo.
- Utilizzare l'apparecchio solo nelle condizioni ambientali specificate nelle presenti istruzioni per l'uso.
- L'apparecchio è destinato esclusivamente all'uso interno.

- Non utilizzare l'apparecchiatura in ambienti umidi, pericolosi o instabili.
- Evitare che liquidi penetrino nell'apparecchiatura.
- Non caricare l'apparecchiatura al di sopra della sua capacità nominale.
- Non far cadere carichi sulla piattaforma.
- Non posizionare l'apparecchiatura a testa in giù sulla piattaforma.
- Utilizzare solo accessori e periferiche approvati.
- Scollegare l'apparecchio dall'alimentazione elettrica durante la pulizia.



**AVVERTENZA:** Non lavorare mai in ambienti soggetti a rischi di esplosione! La copertura dello strumento non è a tenuta di gas. (pericolo di esplosione dovuto a formazione di scintille, corrosione causata dall'entrata di gas).



**ATTENZIONE:** La batteria deve essere sostituita solo da un rivenditore autorizzato Ohaus. Può verificarsi un rischio di esplosione se la batteria ricaricabile viene sostituita con una di tipo errato o se non viene collegata correttamente. Smaltire la batteria ricaricabile secondo le leggi e le normative locali.

## 1.2 Uso previsto



Questo strumento è destinato alle imprese e all'industria leggera. Deve essere utilizzato esclusivamente per misurare i parametri descritti nelle presenti istruzioni per l'uso. Qualsiasi altro tipo di utilizzo e funzionamento oltre i limiti delle specifiche tecniche, senza il consenso scritto di OHAUS, è considerato come non previsto.

Questo apparecchio è conforme alle norme industriali in vigore e alle norme di sicurezza riconosciute, ma può costituire un pericolo durante l'uso.

Se lo strumento non viene utilizzato secondo queste istruzioni per l'uso, la protezione prevista fornita dallo strumento potrebbe essere compromessa.

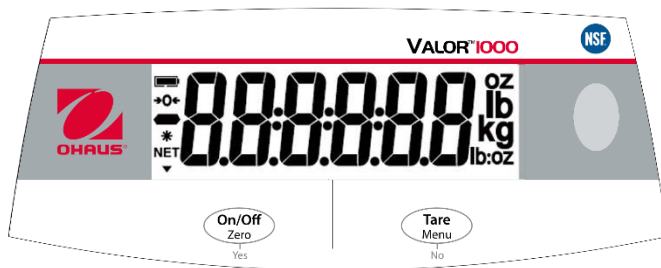
### 1.3 Controlli



Pulsante	Funzioni
	<p><b>On/Off</b></p> <ul style="list-style-type: none"> <li>- Pressione (quando spenta): Si accende la bilancia</li> <li>- Pressione lunga (quando accesa): Si spegne la bilancia</li> </ul> <p><b>Zero</b></p> <ul style="list-style-type: none"> <li>- Pressione breve (quando accesa): Si resetta la bilancia</li> </ul> <p><b>Yes</b></p> <ul style="list-style-type: none"> <li>- Pressione (in Menu): Conferma ( Enter )</li> </ul>
	<p><b>Tare</b></p> <ul style="list-style-type: none"> <li>- Pressione breve: Si inserisce/cancella un valore di calibrazione</li> </ul> <p><b>Menu</b></p> <ul style="list-style-type: none"> <li>- Pressione lunga: Si accede al menu Utente</li> </ul> <p><b>No</b></p> <ul style="list-style-type: none"> <li>- Pressione (in Menu): Si passa al menu o alla selezione successiva</li> </ul>

**Nota:**

Premere brevemente: Premere per meno di 3 secondi.

Premere a lungo: Tenere premuto per più di 3 secondi.

## 1.4 Display



Oggetto	Descrizione
1	Simbolo carica batteria
2	Simbolo centro zero
3	Simbolo negativo
4	Simbolo peso stabile
5	Simbolo NET

## 2. INSTALLAZIONE

### 2.1 Disimballaggio

Rimuovere con cura la bilancia Valor 1000 e ogni suo componente dalla confezione. Conservare l'imballaggio per garantire una conservazione e un trasporto sicuri.

Si prega di leggere completamente il manuale prima di installare e utilizzare la bilancia Valor 1000 per evitare operazioni errate.

Componenti inclusi:

- Bilancia
- Guida rapida o Guida dell'utente NLF o Manuale dell'utente\*



Scansionare il codice QR per ottenere il manuale utente

- Adattatore di alimentazione + spina di attacco\*
- Piatto in acciaio inox\*
- Copertura in uso\*
- 4 batterie a secco\*
- Batteria ricaricabile\*
- Coperchio di tenuta, vite, filo e sigillo in piombo\*

\*I componenti inclusi variano a seconda della regione.



## 2.2 Posizione

Utilizzare la bilancia su una superficie solida e stabile. Evitare luoghi con eccessive correnti d'aria, vibrazioni, fonti di calore, o rapidi cambiamenti di temperatura. Regolare i piedini di livellamento in modo tale che la bolla sia al centro del cerchio.



Figura 2-1. Livellamento della Bilancia

## 2.3 Alimentazione

Collegare l'adattatore di corrente alla presa. Collegare la spina alla presa CC nella parte inferiore della bilancia. La bilancia può essere utilizzata con l'adattatore di corrente collegato all'alimentazione o con 4 batterie alcaline.

**Nota:** L'adattatore di corrente potrebbe essere opzionale o incluso con la bilancia, a seconda del modello.

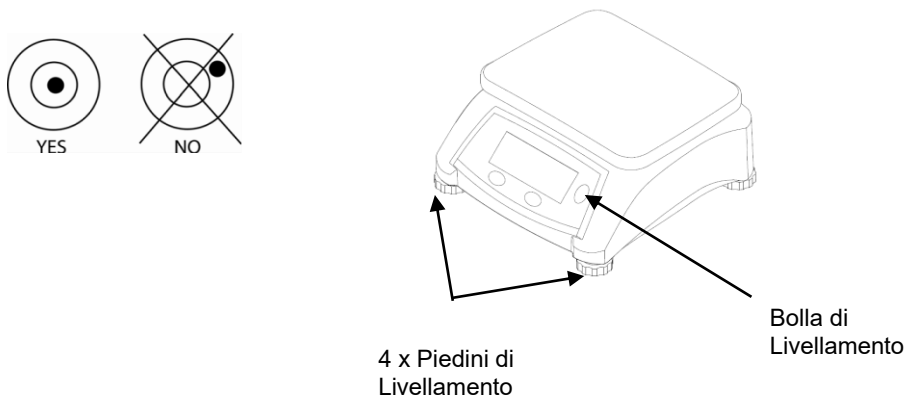
## 2.4 Alimentazione con batteria ricaricabile

Lasciare la batteria in carica per 12 ore prima di utilizzare la bilancia con alimentazione a batteria. Lo strumento può essere utilizzato durante la carica e la batteria è protetta dal sovraccarico. Per un tempo di funzionamento massimo, la batteria deve essere ricaricata a temperatura ambiente.

**Nota:** La disponibilità come accessorio dipende dalla regione.

**ATTENZIONE:** Caricare la batteria solo quando la temperatura ambiente è compresa tra 0 e 140 F / 0 e 40 °C.

## 2.5 Calibrazione Iniziale

Quando la bilancia viene utilizzata per la prima volta, si consiglia una taratura a intervallo per assicurare risultati di pesatura accurati. Prima di eseguire la calibrazione, assicurarsi di avere il peso appropriato di calibrazione. È anche possibile contattare un rivenditore di bilance e manutenzione OHAUS per maggiori informazioni.

Quando l'unità di pesatura è impostata su **g** o **kg**, la bilancia è calibrata in **kg**.  
Quando l'unità di pesatura è impostata su **lb**, **oz** o **lb:oz**, la bilancia è calibrata in **lb**.

Consultare la sezione 4.1 per le procedure di calibrazione Span e la sezione 4.3 per l'impostazione dell'unità.

Capacità massima (kg)	Capacità massima (lb)	Massa di calibrazione Span (kg)	Massa di calibrazione span (lb)
2 kg	5 lb	2 kg	5 lb
3 kg	6 lb	3 kg	6 lb
5 kg	10 lb	5 kg	10 lb
6 kg	15 lb	6 kg	15 lb
10 kg	20 lb	10 kg	20 lb
15 kg	30 lb	15 kg	30 lb
20 kg	50 lb	20 kg	50 lb
30 kg	60 lb	30 kg	60 lb

## 3. FUNZIONAMENTO

### 3.1 Accendere/Spegnere la Bilancia

Premere **On/Off** per accendere la bilancia. La bilancia visualizza, quindi, la versione del software.

Dopo aver acceso la bilancia, premere a lungo **On/Off** per più di 3 secondi per spegnere la bilancia.

### 3.2 Pesatura

Una volta che la bilancia ha un peso zero stabile e il peso tara di qualsiasi scatola o imballaggio è stato registrato, posizionare il prodotto da pesare sulla piattaforma -- lo schermo mostrerà il peso del prodotto nell'unità di misura selezionata.

## 4. IMPOSTAZIONI



La funzione Menu della bilancia permette di cambiare diverse impostazioni.

Premere a lungo **Menu**  per 3 secondi finché non viene visualizzato **CL** o **L. I.C.H.E.** Rilasciare quindi il tasto **Menu**.

### 4.1 Calibrazione [CL]

**Per i modelli non approvati**, la calibrazione è sempre consentita. Ma in alcune regioni il menu Calibrazione è bloccato e nascosto nel menu utente.

Per mostrare “Calibrazione” nel menu utente, è necessario entrare nel menu di assistenza.

- Premere e tenere premuto  e  contemporaneamente per più di 10 secondi fino a quando non si vede **ERR**. Rilasciare entrambi i tasti per entrare nel menu di assistenza.
- Premere brevemente **No** finché non si visualizza **LOCK**. Premere **Yes** per entrare nel menu LOCK.
- Premere **No** per passare a NO.
- Premere **Yes** per salvare la modifica.
- Premere brevemente **No** finché non si visualizza **End**.
- Premere **Yes** per uscire dal menu di assistenza.

Ora la “Calibratura” è disponibile nel menu utente.

Una volta che la bilancia visualizza **CL** premere **Yes** per entrare in questo menu ed eseguire una calibrazione.

Premere **No** per uscire dalla Calibrazione e passare al menu successivo.

**Per i modelli approvati, la calibrazione non è consentita dopo che l'interruttore LFT è stato premuto (LFT ON).**

Il menu di calibrazione viene mostrato solo quando la bilancia non è in modalità LFT/Approved prima della verifica e della sigillatura. Fare riferimento alla sezione **5. Legale per il commercio** per maggiori informazioni.

### SPAN [SPAN]

La calibrazione span utilizza due punti di calibrazione, uno a carico zero e l'altro a pieno carico specificato (span). Per informazioni dettagliate sulla massa di calibrazione, fare riferimento alla tabella nella sezione 2.4.

Senza carico sulla bilancia, inserire la Calibrazione Span per iniziare il processo.

- Una volta che la bilancia visualizza **CL** premere **Yes** per entrare nel

menu di calibrazione e premere nuovamente **Yes** per eseguire una calibrazione Span.

- Dopo che la bilancia ha visualizzato **--[ ]--**, sullo schermo sarà mostrato il valore della massa di calibrazione. Posizionare il peso o i pesi del valore indicato e premere **Yes**.
- La bilancia mostra quindi **--[ ]--**. Una volta che la calibrazione dello span è completata con successo, la bilancia visualizza **done** ed esce automaticamente dal menu utente.

Se vengono utilizzate masse di calibrazione non corrette, la bilancia visualizza **CAL** ed esce automaticamente dal menu utente.

Per interrompere la calibrazione in qualsiasi punto, premere **No**.

### Lin [L] [L]

Quando si esegue una calibrazione della linearità, la bilancia richiede un peso zero - la piattaforma senza nulla sopra e la visualizzazione del peso a zero - un peso intermedio pari al 50 del peso Span, e un peso Span pari alla piena capacità della bilancia.

Capacità massima (kg)	Capacità massima (lb)	Punti di calibrazione della linearità (kg)	Punti di calibrazione della linearità (lb)
2 kg	5 lb	0, 1 kg, 2 kg	0, 3lb, 5 lb
3 kg	6 lb	0, 1,5kg, 3 kg	0, 3lb, 6 lb
5 kg	10 lb	0, 3kg, 5 kg	0, 5lb, 10 lb
6 kg	15 lb	0, 3kg, 6 kg	0, 10lb, 15 lb
10 kg	20 lb	0, 5kg, 10 kg	0, 10lb, 20 lb
15 kg	30 lb	0, 10kg, 15 kg	0, 15lb, 30 lb
20 kg	50 lb	0, 10kg, 20 kg	0, 30lb, 50 lb
30 kg	60 lb	0, 15kg, 30 kg	0, 30lb, 60 lb

Senza carico sulla bilancia, inserire la calibrazione della linearità per iniziare il processo.

- Dopo essere entrati nel menu di calibrazione, premere **No** per passare al menu di calibrazione della linearità **L [L]** e premere **Yes** per iniziare una calibrazione di linearità.
- Dopo che la bilancia mostra **--[ ]--**, sullo schermo sarà mostrato il valore della massa di calibrazione (un peso medio). Posizionare il peso o i pesi del valore indicato e premere **Yes**.
- La bilancia mostra **--[ ]--**, quindi sullo schermo sarà mostrato il valore della massa di calibrazione (un peso di calibrazione). Posizionare il peso o

i pesi del valore indicato e premere **Yes**.

- La bilancia mostra **--E--**. Una volta che la calibrazione della linearità è completata con successo, la bilancia visualizza **done** ed esce automaticamente dal menu utente.

Se vengono utilizzate masse di calibrazione non corrette, la bilancia visualizza **CAL E** ed esce automaticamente dal menu utente.

Per interrompere la calibrazione in qualsiasi punto, premere **No**.

### Fine [End]

Premere **Yes** per passare al menu successivo, o premere **No** per tornare alla calibrazione Span.

## 4.2 Illuminazione [L. I.G.H.E]

Con questa funzione si imposta la retroilluminazione del display.

ON = sempre acceso

OFF = sempre spento

**AUTO** = Si accende quando viene premuto un pulsante o il peso visualizzato cambia. In alternativa, spegne la retroilluminazione quando il peso visualizzato non cambia per più di 10 secondi.

## 4.3 Unità [U.N. I.E]

Il Valor 1000 permette di utilizzare un'unità di pesatura alla volta. Le unità possono essere cambiate in questo menu. Le unità disponibili variano a seconda delle regioni o dei modelli.

Unità	Display
Grammo	g
Chilogrammo	Kg
Libbra	lb
Oncia	oz
Libbra:Oncia	lb:oz

Premere **Yes** per entrare nel menu Unità. Verrà mostrata l'unità di pesatura attualmente utilizzata. Per cambiare l'unità, premere **No** per passare all'unità successiva.

Premere **Yes** per impostare l'unità visualizzata sull'unità di pesatura e uscire dal menu Unità.

## 4.4 Spegnimento automatico [A.-O.F.F]

Impostare il tempo di spegnimento automatico della bilancia.

**A00** = la bilancia si spegne dopo 5 minuti di inattività quando è alimentata solo a batteria; la funzione di spegnimento automatico è disabilitata quando la bilancia è alimentata dall'adattatore AC.

A01 = si spegne dopo 1 minuto di non attività

A05 = si spegne dopo 5 minuti di non attività

A10 = si spegne dopo 10 minuti di non attività

Off = disabilitato

## 4.5 Tasto cicalino [bP.FEY]

ON = attiva il suono del cicalino quando si preme un qualsiasi tasto.

OFF = spegne il suono del cicalino quando si preme un qualsiasi tasto.

## 4.6 Fine [E.n.d]

Premere il tasto **No** per tornare al menu **C.A.L** o premere **Yes** per uscire e tornare al funzionamento normale.

## 5. LEGALE PER IL COMMERCIO (per modelli T approvabili)

Quando la bilancia viene utilizzata nel commercio o in un'applicazione controllata legalmente, deve essere impostata, verificata e sigillata in conformità con i regolamenti locali su pesi e misure. È responsabilità dell'acquirente assicurarsi che tutti i requisiti legali pertinenti siano soddisfatti. Poiché i requisiti variano a seconda della giurisdizione, si consiglia all'acquirente di contattare il proprio ufficio locale di pesi e misure per le istruzioni sulla messa in servizio della bilancia.

### 5.1 Impostazioni

Prima della verifica e della sigillatura, eseguire i seguenti passi:

1. Confermare che le unità disponibili sono permesse dai regolamenti locali di pesi e misure.
2. Eseguire una calibrazione come spiegato nella sezione 4.1.
3. Premete l'interruttore LFT sotto il coperchio dell'interruttore LFT come mostrato sotto. Questo coperchio si trova nella parte inferiore della bilancia.
  - a) Rimuovere il coperchio dell'interruttore LFT
  - b) Accendere la bilancia
  - c) Premere l'interruttore LFT. Dopo di che si visualizzerà "L F E . 0 0" sullo schermo.



Coperchio dell'interruttore LFT



Interruttore LFT

### 5.2 Verifica

Un funzionario di pesi e misure deve eseguire la procedura di verifica. Contattare l'ufficio pesi e misure locale per ulteriori informazioni.

### 5.3 Sigillatura

Dopo che la bilancia è stata verificata, deve essere sigillata dal funzionario di pesi e misure per impedire l'accesso non rilevato alle impostazioni legalmente controllate. Fare riferimento alle illustrazioni qui sotto per la sigillatura.



Sigillatura a filo



Sigillatura della carta

## 6. MANUTENZIONE

### 6.1 Pulizia



**ATTENZIONE:** Pericolo di scosse elettriche. Scollegare l'apparecchiatura dall'alimentazione elettrica prima della pulizia. Assicurarsi che nessun liquido penetri all'interno dello strumento.



**Attenzione:** Non utilizzare solventi, prodotti chimici aggressivi, ammoniacca o detersivi abrasivi.

La custodia può essere pulita con un panno umido e un detersivo delicato, se necessario.

### 6.2 Risoluzione dei Problemi

La seguente tabella illustra i problemi comuni con possibili cause e soluzioni. Se il problema persiste, contattare OHAUS o il proprio rivenditore autorizzato.



TABELLA 5-1. RISOLUZIONE DEI PROBLEMI.

Display	Possibile causa	Possibile soluzione
Err E	L'ambiente non è stabile.	Spostare la bilancia in un luogo adatto e calibrare di nuovo.
	Sono state utilizzate masse di calibrazione non corrette.	Utilizzare le masse di calibrazione per calibrare in base ai punti di calibrazione corretti mostrati sullo schermo durante le procedure di calibrazione.
	Errore di sistema	Se l'errore persiste, contattare il servizio OHAUS
Err 8.1	All'accensione viene utilizzato un piatto di pesatura sbagliato.	Utilizzare il piatto di pesatura originale OHAUS prima dell'accensione.
	Il carico sul piatto è superiore al peso iniziale impostato.	Rimuovere il carico dal piatto prima dell'accensione.
Err 8.2	All'accensione viene utilizzato un piatto di pesatura sbagliato.	Utilizzare il piatto di pesatura originale OHAUS prima dell'accensione.
	All'accensione il piatto non è installato.	Installare il piatto di pesatura prima dell'accensione.
Err 8.3	Il peso del piatto è troppo pesante.	Ridurre la dimensione del campione fino a quando il peso rientra nella capacità di pesatura.
Err 8.4	Il piatto non è installato correttamente.	Installare correttamente il piatto di pesatura.
Err 8.5	Il valore di calibrazione è un valore negativo.	Premere <b>Zero</b> invece di <b>Tare</b> .
Err 9.5 Err 13	Errore di sistema	Scollegare l'alimentazione e riavviare. Se l'errore persiste, contattare il servizio OHAUS
Lo.BAt	Batteria molto bassa	Sostituire le batterie secche o caricare la batteria ricaricabile.

--∞--	Il valore è fuori dall'intervallo dello zero. L'intervallo dello zero dipende dalla regione.	Eseguire di nuovo lo zero secondo il requisito regionale.
-----	L'ambiente non è stabile.	Spostare la bilancia in un luogo adatto.

## 7. DATI TECNICI

Valutazioni dell'apparecchiatura:

Utilizzo solamente in interni

Altitudine: 2000m

Temperatura di Utilizzo: 0â 40°C

Umidità: Umidità massima relativa 80% per temperature fino a 31 °C decrescendo in modo lineare al 50% di umidità relativa 40°C.

Alimentazione elettrica: 12VDC, 0,5A. Per l'uso con un alimentatore certificato o approvato, che deve avere una SELV e una potenza del circuito di energia limitata.

Fluttuazioni di tensione: Fluttuazioni della tensione di alimentazione fino a ±10% della tensione nominale.

Categoria di sovratensione (Categoria di Installazione): II

Grado di Inquinamento: 2

## 7.1 Specifiche

TABELLA 7-1. Specifiche

Modello*	V12P3	V12P6	V12P15	V12P30
Capacità x Leggibilità (Max x d non-approvato)	6 lb x 0.001 lb 3 kg x 0.0005 kg 3,000 g x 0.5 g 96 oz x 0.02 oz 6 lb x 0.02 oz	15 lb x 0.002 lb 6 kg x 0.001 kg 6,000 g x 1 g 240 oz x 0.05 oz 15 lb x 0.05 oz	30 lb x 0.005 lb 15 kg x 0.002 kg 15,000 g x 2 g 480 oz x 0.1 oz 30 lb x 0.1 oz	60 lb x 0.01 lb 30 kg x 0.005 kg 30,000 g x 5 g 960 oz x 0.2 oz 60 lb x 0.2 oz
RisoluzioneMassimaVisualizzata	1:6,000	1:6,000	1:7,500	1:6,000
Unità di Peso	g, kg, lb, oz, lb:oz			
Modalità di Applicazione	Pesatura			
Intervallo di Tara	A capacità per sottrazione			
Tempo di Stabilizzazione	≤2 secondi			
Requisiti di Alimentazione**	4 x D cell batterie Alkaline, adattatore di corrente o batterie ricaricabili			
Calibrazione	Digitale con peso esterno			
Durata tipica della batteria	1500 ore senza retroilluminazione			
Costruzione	ABS plastica, piatto di acciaio			
Sovraccarico sicuro	150% della capacità			
Intervallo di temperatura specificato	32 to 104° F / 0 to 40 °C			
Tipo di Display	Display singolo, LCD con retroilluminazione bianca			
Dimensioni del Display	1.0 in / 25.4mm			
Dimensioni del Piatto	9.65 x 7.48 in / 245 x 190 mm			
Dimensioni della Bilancia (W x D x H)	10.2 x 10.6 x 4.8 in / 260 x 270 x 122 mm			
Dimensioni di Spedizione (W x D x H)	12.6 x 12.6 x 6.9 in / 319 x 319 x 175 mm			
Peso Netto	5.5 lb / 2.5 kg			
Peso di Spedizione	6.8 lb / 3.1kg			

\* Alcune regioni sono disponibili con i modelli V12PRx, che sono standard con adattatore CA e batteria ricaricabile.

\*\* La disponibilità dipende dalla regione.

TABELLA 7-2. Specifiche

Modello	V12P2T	V12P5T	V12P10T	V12P20T
Capacità x Leggibilità (Max x d non-approvato)	5 lb x 0.0005 lb 2 kg x 0.0002 kg 2,000 g x 0.2 g 80 oz x 0.01 oz	10 lb x 0.001 lb 5 kg x 0.0005 kg 5,000 g x 0.5 g 160 oz x 0.02 oz	20 lb x 0.002 lb 10 kg x 0.001 kg 10,000 g x 1 g 320 oz x 0.05 oz	50 lb x 0.005 lb 20 kg x 0.002 kg 20,000 g x 2 g 800 oz x 0.1 oz
Risoluzione massima visualizzata (grammo)	1:10.000	1:10.000	1:10.000	1:10.000
Risoluzione massima visualizzata (libbra)	1:10.000	1:10.000	1:10.000	1:10.000
Capacità Certificata x Leggibilità (Max x e approvato)	5 lb x 0.002 lb 2 kg x 0.001 kg 2,000 g x 1 g 80 oz x 0.05 oz	10 lb x 0.005 lb 5 kg x 0.002 kg 5,000 g x 2 g 160 oz x 0.1 oz	20 lb x 0.01 lb 10 kg x 0.005 kg 10,000 g x 5 g 320 oz x 0.2 oz	50 lb x 0.02 lb 20 kg x 0.01 kg 20,000 g x 10 g 800 oz x 0.5 oz
Risoluzione approvata	1:2.000	1:2.500	1:2.000	1:2.000
Risoluzione approvata (libbra)	1:2.500	1:2.000	1:2.000	1:2.500
Classe	Classe III NTEP / Misure in Canada			
Unità di Peso	g, kg, lb, oz			
Modalità di Applicazione	Pesatura			
Intervallo di Tara	A capacità per sottrazione			
Tempo di Stabilizzazione	≤2 secondi			
Requisiti di Alimentazione	4 x batterie Alkaline (non incluse) o adattatore di corrente (incluso)			
Calibrazione	Digitale con peso esterno			
Durata tipica della Batteria	750 ore con retroilluminazione spenta			
Costruzione	Alloggiamento in plastica ABS, piatto in acciaio inossidabile, coperchio in uso			
Sovraccarico sicuro	150% della Capacità			
Comunicazione	RS232 Opzionale			
Intervallo di Temperatura	32 to 104° F / 0 to 40 °C			
Tipo di Display	Doppio display - LCD con retroilluminazione bianca			
Dimensioni del Display	1.0 in / 25.4mm			
Dimensioni del Piatto	9.65 x 7.48 in / 245 x 190 mm			

Dimensioni della Bilancia (W x D x H)	10.2 x 10.6 x 4.8 in / 260 x 270 x 122 mm
Dimensioni di Spedizione (W x D x H)	12.6 x 12.6 x 6.9 in / 319 x 319 x 175 mm
Peso Netto	5.5 lb / 2.5 kg
Peso di Spedizione	6.8 lb / 3.1kg



TABELLA 7-3. Specifiche

<b>Modello</b>	<b>V12P3T</b>	<b>V12P6T</b>	<b>V12P15T</b>	<b>V12P30T</b>
Capacità x Leggibilità (Max x d non-approvato)	3 kg x 0.0002 kg 3000 g x 0.2 g	6 kg x 0.0005 kg 6000 g x 0.5 g	15 kg x 0.001 kg 15000 g x 1 g	30 kg x 0.002 kg 30000 g x 2 g
RisoluzioneMassimaVisualizzata	01:15.000	01:12.000	01:15.000	01:15.000
<b>Modello</b>	<b>V12P3T-M</b>	<b>V12P6T-M</b>	<b>V12P15T-M</b>	<b>V12P30T-M</b>
Capacità x Leggibilità (Max x e approvato)	3 kg x 0.001kg 3000 g x 1 g	6 kg x 0.002 kg 6000 g x 2 g	15 kg x 0.005 kg 15000 g x 5 g	30 kg x 0.01 kg 30000 g x 10 g
Risoluzione Approvata	1:3.000	1:3.000	1:3.000	1:3.000
Unità di Peso	g, kg			
Modalità di Applicazione	Pesatura			
Intervallo di Tara	A capacità per sottrazione			
Tempo di Stabilizzazione	≤2 secondi			
Requisiti di Alimentazione	4 x batterie Alkaline (incluse), adattatore di corrente (opzionale) o batterie ricaricabili (opzionali)			
Calibrazione	Digitale con pesi esterni			
Durata Tipica della Batteria	750 ore con retroilluminazione spenta			
Costruzione	ABS plastica, piatto in acciaio			
Sovraccarico Sicuro	150% della Capacità			
Comunicazione	RS232 Opzionale			
Intervallo di Temperatura Specificato	0 to 40 °C			

Tipo di Display	Doppio display - LCD con retroilluminazione bianca
Dimensioni del Display	25.4mm
Dimensioni del Piatto	245 x 190 mm
Dimensioni della Bilancia (W x D x H)	260 x 270 x 122 mm
Dimensioni di Spedizione (W x D x H)	319 x319 x175 mm
Peso Netto	2,5 kg
Peso di Spedizione	3,1 kg

## 7.2 CONFORMITÀ

La conformità ai seguenti standard è indicata dal marchio corrispondente sul prodotto.

Marchio	Standard
	Questo prodotto è conforme alle norme armonizzate applicabili delle direttive UE 2011/65/UE (RoHS), 2014/30/EU (EMC), 2014/35/UE (LVD) e 2014/31/UE (NAWI).
	Questo prodotto è conforme alle direttive UE 2012/19/UE (RAEE) e 2006/66/CE (batterie). Si prega di smaltire questo prodotto in conformità alle normative locali nel punto di raccolta specificato per le apparecchiature elettriche ed elettroniche.
	EN 61326-1

### Avviso importante per gli strumenti di pesatura verificati V12P....-M nell'UE

Quando lo strumento viene utilizzato in commercio o in un'applicazione legalmente controllata, esso deve essere installato, verificato e sigillato in conformità alle normative locali su pesi e misure. È responsabilità dell'acquirente assicurarsi che tutti i requisiti legali pertinenti siano soddisfatti.

Gli strumenti di pesatura verificati nel luogo di produzione recano quanto segue Marcatura metrologica supplementare sulla targa descrittiva.

  1259

Gli strumenti di pesatura da verificare in due fasi non hanno marcature metodologiche supplementari sulla targa descrittiva. La seconda fase della valutazione della conformità deve essere effettuata dalle autorità competenti in materia di pesi e misure.

Se le normative nazionali limitano il periodo di validità della verifica, l'utente dello strumento di pesatura deve osservare rigorosamente il periodo di nuova verifica e informare le autorità di pesi e misure.

Dal momento che i requisiti di verifica variano in base alla giurisdizione, l'acquirente deve contattare l'ufficio locale di pesi e misure se non ha familiarità con i requisiti.

### Dichiarazione di conformità ISD Canada:

Questo apparecchio digitale di Classe B è conforme al ICES-003 Canadese.

### Registrazione ISO 9001

Il sistema di gestione che regola la produzione di questo apparecchio è certificato ISO 9001.



## **GARANZIA LIMITATA**

I prodotti Ohaus sono garantiti contro difetti nei materiali e nella lavorazione dalla data di consegna fino alla durata del periodo di garanzia. Durante il periodo di garanzia, Ohaus riparerà o, a sua discrezione, sostituirà gratuitamente qualsiasi componente che si dimostra difettoso, a condizione che il prodotto venga restituito, franco carico prepagato, a Ohaus.

La presente garanzia non si applica se il prodotto è stato danneggiato da un incidente o da uso improprio, esposto a materiali radioattivi o corrosivi, ha materiale estraneo che penetra all'interno del prodotto, o come risultato di servizio o modifica da personale non autorizzato da Ohaus. Invece di una scheda di registrazione della garanzia correttamente restituita, il periodo di garanzia decorrerà dalla data di spedizione al rivenditore autorizzato. Nessun'altra garanzia espressa o implicita è fornita da Ohaus Corporation. Ohaus Corporation non sarà responsabile per eventuali danni conseguenti.

Poiché la legislazione sulla garanzia varia da Stato a Stato e da Paese a Paese, contattare Ohaus o il proprio rivenditore Ohaus locale per ulteriori dettagli.



## Spis treści

1. Wprowadzenie .....	3
1.1 INFORMACJE DOTYCZĄCE BEZPIECZEŃSTWA.....	3
1.2 Użytkowanie zgodne z przeznaczeniem.....	4
1.3 Sterowanie.....	5
1.4 Wyświetlacz.....	6
2. INSTALACJA.....	6
2.1 Rozpakowanie.....	6
2.2 Miejsce.....	7
2.3 Zasilanie.....	7
2.4 Zasilanie akumulatorem do ponownego ładowania.....	7
2.5 Kalibracja wstępna.....	8
3. OBSŁUGA.....	8
3.1 Włączanie/wyłączanie wagi.....	8
3.2 Ważenie.....	8
4. USTAWIENIA.....	9
4.1 Kalibracja [C.R.L].....	9
4.2 Podświetlenie [L. I.G.H.E].....	11
4.3 Jednostka [U.N. I.E].....	11
4.4 Automatyczne wyłączanie [R. -D.F.F].....	12
4.5 Klawisz brzęczyka [bP.F.Ey].....	12
4.6 Koniec [E.n.d].....	12
5. LEGALIZACJA DLA HANDLU (dla dopuszczonych modeli T).....	13
5.1 Ustawienia.....	13
5.2 Weryfikacja.....	13
5.3 Plombowanie.....	14
6. KONSERWACJA.....	15
6.1 Czyszczenie.....	15
6.2 Rozwiązywanie problemów.....	15
6.3 Informacje serwisowe.....	16

---

7. DANE TECHNICZNE.....	17
7.1 Specyfikacja .....	18
7.2 ZGODNOŚĆ .....	21

# 1. Wprowadzenie

Niniejsza instrukcja zawiera instrukcje instalacji, obsługi i konserwacji wag serii Ohaus Valor™ 1000. Przed użyciem wagi prosimy o dokładne zapoznanie się z instrukcją obsługi.

## 1.1 INFORMACJE DOTYCZĄCE BEZPIECZEŃSTWA

### Definicja ostrzeżeń i symboli ostrzegawczych

Informacje dotyczące bezpieczeństwa oznaczone są symbolami i słowami ostrzegawczymi. Przedstawiają one ostrzeżenia i zagadnienia dotyczące bezpieczeństwa. Zignorowanie wskazówek bezpieczeństwa może prowadzić do obrażeń ciała, uszkodzeń urządzenia, awarii i błędnych wyników.

**OSTRZEŻENIE** Dla sytuacji niebezpiecznych o średnim stopniu ryzyka, których skutkiem mogą być ciężkie obrażenia ciała lub śmierć.

**PRZESTROGA** Dla sytuacji niebezpiecznych o niskim stopniu ryzyka, których skutkiem mogą być uszkodzenia urządzeń lub mienia, utrata danych lub niewielkie lub średnie obrażenia ciała.

**UWAGA** Dla ważnych informacji o produkcie. Możliwe uszkodzenie sprzętu.

**WSKAZÓWKA** Dla przydatnych informacji o produkcie.

### Symbole ostrzegawcze



Zagrożenie ogólne



Zagrożenie wybuchem



Zagrożenie porażeniem prądem elektrycznym

### Wskazówki dotyczące bezpieczeństwa



**PRZESTROGA:** Przed instalacją, podłączeniem lub serwisowaniem urządzenia należy przeczytać wszystkie ostrzeżenia dotyczące bezpieczeństwa. Niezastosowanie się do tych ostrzeżeń może spowodować obrażenia ciała i/lub szkody materialne. Zachowaj wszystkie niniejsze instrukcje do wykorzystania w przyszłości.

- Przed podłączeniem zasilania należy sprawdzić, czy zakres napięcia wejściowego zasilacza sieciowego i typ wtyczki są kompatybilne z lokalnym zasilaczem sieciowym.
- Należy ustawiać urządzenie w taki sposób, aby możliwe było dotarcie do przyłącza zasilania.
- Należy się upewnić, że przewód zasilający nie stanowi potencjalnej przeszkody lub zagrożenia potknięciem.
- Urządzenie należy użytkować wyłącznie w warunkach otoczenia określonych

w niniejszej instrukcji.

- Urządzenie jest przeznaczone wyłącznie do użytku wewnątrz pomieszczeń.
- Nie używać urządzenia w środowisku wilgotnym, niebezpiecznym lub niestabilnym.
- Nie dopuszczać do przedostania się płynów do urządzenia.
- Nie ładować urządzenia powyżej jego pojemności znamionowej.
- Nie upuszczać ładunków na platformę.
- Nie umieszczać urządzenia do góry nogami na platformie.
- Używać wyłącznie zatwierdzonych akcesoriów i urządzeń peryferyjnych.
- Podczas czyszczenia należy odłączyć urządzenie od źródła zasilania.
- Serwis powinien być wykonywany wyłącznie przez autoryzowany personel.



**OSTRZEŻENIE:** Nigdy nie pracuj w środowisku zagrożonym wybuchem! Obudowa przyrządu nie jest gazoszczelna. (zagrożenie wybuchem w wyniku tworzenia się iskier, korozja spowodowana wnikaniem gazów).



**PRZESTROGA:** Bateria może być wymieniana wyłącznie przez autoryzowanego dealera serwisowego Ohaus. Niebezpieczeństwo wybuchu może wystąpić w przypadku wymiany baterii wielokrotnego ładowania na baterie niewłaściwego typu lub niewłaściwie podłączone. Akumulator należy użytkować zgodnie z lokalnymi przepisami i regulacjami prawnymi.



## 1.2 Użytkowanie zgodne z przeznaczeniem

Przyrząd ten jest przeznaczony do stosowania w przedsiębiorstwach i przemyśle lekkim. Można go używać wyłącznie do pomiaru parametrów opisanych w niniejszej instrukcji obsługi. Każdy inny rodzaj zastosowania i działania wykraczający poza granice specyfikacji technicznych, bez pisemnej zgody firmy OHAUS, jest uważany za niezgodny z przeznaczeniem. Przyrząd ten jest zgodny z obowiązującymi normami branżowymi i uznanymi przepisami bezpieczeństwa, może jednak stanowić zagrożenie w użytkowaniu.

Jeżeli przyrząd nie jest użytkowany zgodnie z niniejszą instrukcją obsługi, może to mieć negatywny wpływ na zamierzone bezpieczeństwo.

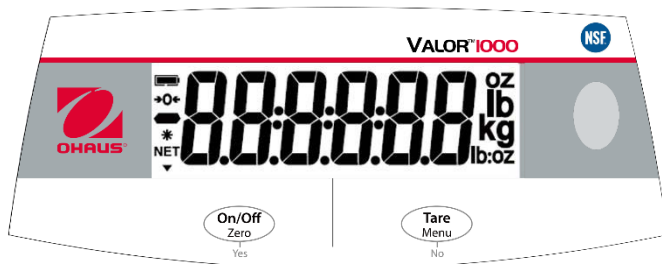
## 1.3 Sterowanie



Przycisk	Funkcje
	<p><b>On/Off</b></p> <ul style="list-style-type: none"> <li>- Naciśnięcie przycisku (gdy waga jest wyłączona): włącza wagę</li> <li>- Długie przyciśnięcie (gdy waga jest włączona): wyłącza wagę</li> </ul> <p><b>Zero</b></p> <ul style="list-style-type: none"> <li>- Krótkie przyciśnięcie (gdy jest włączona): wyzerowanie wagi</li> </ul> <p><b>Yes</b></p> <ul style="list-style-type: none"> <li>- Naciśnięcie (w Menu): potwierdzenie (Enter)</li> </ul>
	<p><b>Tare</b></p> <ul style="list-style-type: none"> <li>- Krótkie przyciśnięcie: Wprowadza / usuwa wartość Tara</li> </ul> <p><b>Menu</b></p> <ul style="list-style-type: none"> <li>- Długie przyciśnięcie: Wejście w Menu użytkownika</li> </ul> <p><b>No</b></p> <ul style="list-style-type: none"> <li>- Naciśnięcie przycisku (w Menu): Przejście do następnej pozycji w menu</li> </ul>

### Wskazówki:

Krótkie przyciśnięcie: Przytrzymaj krócej niż 3 sekundy.

Długie przyciśnięcie: Naciśnij i przytrzymaj dłużej niż 3 sekundy.

## 1.4 Wyświetlacz



Przedmiot	Opis
1	Symbol ładowania baterii
2	Symbol wyśrodkowania zera
3	Symbol wagi ujemnej
4	Symbol stabilnej masy
5	Symbol wagi netto

## 2. INSTALACJA

### 2.1 Rozpakowanie

Ostrożnie wyjmij zakupioną wagę Valor 1000 oraz pozostałe elementy z opakowania. Należy zachować opakowanie by zapewnić bezpieczne przechowywanie i transport.

Przed instalacją i użytkowaniem wagi Valor 1000 proszę zapoznać się z całą instrukcją obsługi, aby uniknąć nieprawidłowego działania.

Elementy zestawu:

- Waga
- Przewodnik „Szybki start” lub przewodnik użytkownika NLF\*



Proszę zeskanować kod QR, aby pobrać przewodnik użytkownika

- Adapter zasilania + wtyczka zasilająca\*
- Misa ze stali nierdzewnej\*
- Pokrywa zabezpieczająca\*
- 4 suche baterie\*
- Akumulatory\*



- Szczelna osłona, śruba, przewód i uszczelka\*

\*Zakres dołączonych elementów zależy od regionu.

## 2.2 Miejsce

Skalę należy stosować na twardej, stabilnej powierzchni. Unikaj miejsc, w których występuje nadmierny przepływ prądu powietrza, wibracje, źródła ciepła lub gwałtowne zmiany temperatury. Wyreguluj nóżki poziomujące tak, aby pęcherzyk znajdował się w środku koła.

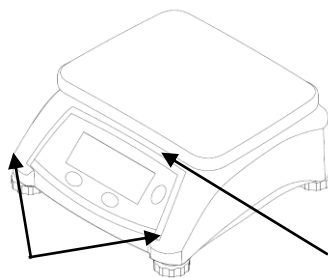
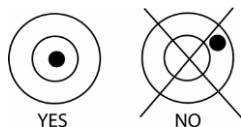

4 x nóżki poziomujące

Poziomica  
pęcherzykowa

Rysunek 2-1. Poziomowanie wagi.

## 2.3 Zasilanie

Podłącz zasilacz sieciowy do sieci zasilającej. Podłącz wtyczkę do gniazda prądu stałego w dolnej części wagi. Waga może być zasilana przy użyciu zasilacza lub 4 baterii alkalicznych.

**Wskazówka:** Zasilacz sieciowy może być dostępny opcjonalnie lub dołączony do wagi, w zależności od modelu.

## 2.4 Zasilanie akumulatorem do ponownego ładowania

Przed użyciem wagi należy pozwolić na naładowanie baterii przez 12 godzin. Urządzenie może pracować podczas ładowania. Bateria jest zabezpieczona przed przeładowaniem. Aby uzyskać maksymalny czas pracy, bateria powinna być ładowana w temperaturze pokojowej.

**Wskazówka:** Dostępność akcesorium zależy od regionu.

**OSTRZEŻENIE:** Akumulator należy ładować tylko wtedy, gdy temperatura otoczenia wynosi od 0 do 140 °F / 0 do 40 °C.

## 2.5 Kalibracja wstępna

Przy pierwszym uruchomieniu wagi zaleca się kalibrację zakresu pomiarowego w celu zapewnienia dokładnych wyników ważenia. Przed wykonaniem kalibracji należy upewnić się, że posiada się odpowiedni ciężar kalibracyjny. Można również skontaktować się z dealerem wag serwisowych OHAUS, aby uzyskać więcej informacji.

Gdy jednostka masy jest ustawiona na **g** lub **kg**, waga jest kalibrowana w **kg**. Gdy jednostka masy jest ustawiona na **lb**, **oz** lub **lb:oz**, waga jest kalibrowana w **funtach**.

Procedury kalibracji przedziału znajdują się w rozdziale 4.1, a ustawianie jednostek w rozdziale 4.3.

Maksymalna ładowność (kg)	Maksymalna ładowność (lb)	Masa kalibracji przedziału (kg)	Masa kalibracji przedziału (lb)
2 kg	5 lb	2 kg	5 lb
3 kg	6 lb	3 kg	6 lb
5 kg	10 lb	5 kg	10 lb
6 kg	15 lb	6 kg	15 lb
10 kg	20 lb	10 kg	20 lb
15 kg	30 lb	15 kg	30 lb
20 kg	50 lb	20 kg	50 lb
30 kg	60 lb	30 kg	60 lb

## 3. OBSŁUGA

### 3.1 Włączanie/wyłączanie wagi

Nacisnąć przycisk **On/Off**, aby włączyć wagę. Następnie na wyświetlaczu pojawi się wersja oprogramowania.

Po włączeniu wagi nacisnąć i przytrzymać przycisk **On/Off** przez dłużej niż 3 sekundy, aby wyłączyć wagę.

### 3.2 Ważenie

Gdy waga ma stabilną wagę zerową i tara każdego opakowania lub pojemnika została ujęta, umieść produkt ważony na płycie - wyświetlacz pokaże wagę produktu w wybranej jednostce miary.

## 4. USTAWIENIA

Funkcja Menu w wadze umożliwia zmianę kilku ustawień. Nacisnąć przycisk **Menu**





przez 3 sekundy, aż zostanie wyświetlony komunikat **Σ.A.L** lub **L. I.C.H.E.** Następnie zwolnić przycisk **Menu**.

### 4.1 Kalibracja [Σ.A.L]

**W przypadku modeli niezatwierdzonych** kalibracja jest zawsze dozwolona. Jednak w niektórych regionach menu Kalibracja jest zablokowane i ukryte w menu użytkownika.

Aby wyświetlić pozycję „Kalibracja” w menu użytkownika, należy wejść do menu serwisowego

- Nacisnąć i przytrzymać przyciski  oraz  jednocześnie i przez ponad 10 sekund, aż wyświetlone zostanie komunikat **ร Rร Rร Rร**. Zwolnić oba przyciski, aby wejść do menu serwisowego.
- Nacisnąć krótko przycisk **No** aż pojawi się napis **L O C K**. Nacisnąć przycisk **Yes** aby wejść do menu LOCK.
- Nacisnąć przycisk **No** aby zmienić na NO.
- Nacisnąć przycisk **Yes** aby zapisać zmianę.
- Nacisnąć krótko przycisk **No** do momentu wyświetlenia komunikatu **End**.
- Nacisnąć przycisk **Yes** aby wyjść z menu serwisowego.

Teraz pozycja „Kalibracja” jest dostępna w menu użytkownika.

Gdy waga wyświetli komunikat **Σ.A.L**, należy nacisnąć przycisk **Yes** aby wejść do tego menu i przeprowadzić kalibrację.

Nacisnąć przycisk **No** aby wyjść z menu kalibracji i przejść do następnego menu.

**W zatwierdzonych modelach kalibracja nie jest dozwolona po naciśnięciu przełącznika LFT (LFT ON).**

Menu kalibracji jest wyświetlane tylko wtedy, gdy waga nie jest w trybie LFT/Approved przed legalizacją i zaplombowaniem. Aby uzyskać więcej informacji, patrz rozdział **5. Legalizacja do Handlu**.

### Kalibracja PRZEDZIAŁU [ร Rร Rร]

Kalibracja przedziału wykorzystuje dwa punkty kalibracji, jeden przy zerowym

obciążeniu, a drugi przy określonym pełnym obciążeniu (przedział). Szczegółowe informacje na temat masy kalibracji znajdują się w tabeli w punkcie 2.4.

Aby rozpocząć proces należy bez obciążania wagi, wejść do menu Kalibracja Przedziału.

- Gdy na wadze wyświetli się komunikat **└.R.L**, należy nacisnąć przycisk **Yes** aby wejść do menu kalibracji i nacisnąć przycisk **Yes** ponownie, aby wykonać kalibrację przedziału.
- Gdy na wadze pokazany zostanie komunikat **--└--**, na ekranie pojawi się wartość masy kalibracji. Umieścić odważnik(i) o pokazanej wartości i nacisnąć przycisk **Yes**.
- Następnie waga pokaże komunikat **--└--**. Po pomyślnym zakończeniu kalibracji przedziału waga wyświetli komunikat **done** i automatycznie opuści menu użytkownika.

Jeżeli użyto nieprawidłowych mas kalibracyjnych, waga wyświetli komunikat **└R.L E** i automatycznie opuści menu użytkownika.

Aby przerwać kalibrację w dowolnym miejscu, należy nacisnąć przycisk **No**.

### Kalibracja linearna [└ iŃ]

Podczas wykonywania kalibracji linearnej waga wyświetli monit o podanie masy zerowej - platformy bez niczego na niej i wyświetli masę w pozycji zero - masa punktu środkowego, równa 50% masy przedziału oraz masę przedziału, równą pełnej pojemności wagi.

Maksymalna ładowność (kg)	Maksymalna ładowność (lb)	Punkty kalibracji linearnej (kg)	Punkty kalibracji linearnej (lb)
2 kg	5 lb	0, 1 kg, 2 kg	0, 3lb, 5 lb
3 kg	6 lb	0, 1.5kg, 3 kg	0, 3lb, 6 lb
5 kg	10 lb	0, 3kg, 5 kg	0, 5lb, 10 lb
6 kg	15 lb	0, 3kg, 6 kg	0, 10lb, 15 lb
10 kg	20 lb	0, 5kg, 10 kg	0, 10lb, 20 lb
15 kg	30 lb	0, 10kg, 15 kg	0, 15lb, 30 lb
20 kg	50 lb	0, 10kg, 20 kg	0, 30lb, 50 lb
30 kg	60 lb	0, 15kg, 30 kg	0, 30lb, 60 lb

Bez obciążenia wagi, należy wejść do menu Kalibracji Linearnej, aby rozpocząć proces.

- Po wejściu do menu kalibracji nacisnąć przycisk **No** aby przejść do menu kalibracji linearnej **└ iŃ** i nacisnąć przycisk **Yes**, aby rozpocząć kalibrację linearną.
- Po tym jak waga pokaże komunikat **--└--**, na ekranie pojawi się wartość masy kalibracyjnej (odważnik punktu środkowego). Należy umieścić

odważnik(i) o pokazanej wartości i nacisnąć przycisk **Yes**.

- Po wyświetleniu na wadze komunikatu **---**, na ekranie pojawi się wartość masy kalibracyjnej (odważnik przedziału). Należy umieścić odważnik(i) o pokazanej wartości i nacisnąć przycisk **Yes**.
- Na wadze pojawi się komunikat **---**. Po pomyślnym zakończeniu kalibracji linearnej waga wyświetli komunikat **done** i automatycznie opuści menu użytkownika.

Jeżeli użyto nieprawidłowych mas kalibracyjnych, waga wyświetli komunikat **ERR** i automatycznie opuści menu użytkownika.

Aby przerwać kalibrację w dowolnym miejscu, należy nacisnąć przycisk **No**.

### Koniec [End]

Należy nacisnąć przycisk **Yes**, aby przejść do następnego Menu, lub nacisnąć przycisk **No** aby powrócić do kalibracji przedziału.

## 4.2 Podświetlenie [L. I.G.H.t]

Ustawia działanie podświetlenia wyświetlacza.

ON = zawsze włączone

OFF = zawsze wyłączone

**AUTO** = włącza się po naciśnięciu przycisku lub zmianie wyświetlanej masy. Alternatywnie wyłącza podświetlenie, gdy wyświetlana waga nie zmienia się przez ponad 10 sekund.

## 4.3 Jednostka [U.N. t]

Waga Valor 1000 pozwala na użycie jednej jednostki wagowej w danym momencie. Jednostki można zmieniać w tym menu. Dostępne jednostki są różne dla różnych regionów lub modeli.

Jednostka	Wyświetlanie
Gram	g
Kilogram	kg
Funt	lb
Uncja	oz
Funt:Uncja	lb:oz

Nacisnąć przycisk **Yes**, aby wejść do menu Unit. Zostanie wyświetlona aktualnie używana jednostka masy. Aby zmienić jednostkę, należy nacisnąć przycisk **No**, aby przejść do następnej jednostki.

Należy nacisnąć przycisk **Yes**, aby ustawić wyświetlaną jednostkę, jako jednostkę masy i opuścić menu Unit.

#### 4.4 Automatyczne wyłączenie [A.-D.F.F]

Pozwala ustawić czas automatycznego wyłączenia wagi.

**A00** = waga wyłącza się po 5 minutach bezczynności, gdy jest zasilana tylko z baterii; funkcja automatycznego wyłączenia jest wyłączona, gdy waga jest zasilana przez zasilacz sieciowy.

A01 = wyłączenie po 1 minucie braku aktywności.

A05 = wyłączenie po 5 minutach braku aktywności

A10 = wyłączenie zasilania po 10 minutach braku aktywności

Off = wyłączony

#### 4.5 Klawisz brzęczyka [bP.FEY]

ON = włącza sygnał dźwiękowy po naciśnięciu dowolnego klawisza.

OFF = wyłącza sygnał dźwiękowy po naciśnięciu dowolnego klawisza.

#### 4.6 Koniec [E.n.d]

Należy nacisnąć przycisk **No** aby powrócić do menu **C.R.L**, lub nacisnąć przycisk **Yes** aby wyjść do normalnego trybu pracy.

## 5. LEGALIZACJA DLA HANDLU (dla dopuszczonych modeli T)

Gdy waga jest używana w handlu lub w zastosowaniu prawnie kontrolowanym, musi być ustawiona, sprawdzona i zaplombowana zgodnie z lokalnymi przepisami dotyczącymi wag i miar. Obowiązkiem nabywcy jest upewnienie się, że spełnione są wszystkie stosowne wymagania prawne. Ponieważ wymagania te różnią się w zależności od jurysdykcji, zaleca się, aby nabywca skontaktował się z lokalnym biurem wag i miar, celem uzyskania instrukcji dotyczących uruchomienia wagi.

### 5.1 Ustawienia

Przed sprawdzeniem i zaplombowaniem należy wykonać następujące czynności:

1. Potwierdzić, że dostępne jednostki są dozwolone przez lokalne przepisy dotyczące wag i miar.
2. Przeprowadzić kalibrację, jak wyjaśniono w punkcie 4.1.
3. Nacisnąć przełącznik LFT pod pokrywą przełącznika LFT, jak pokazano poniżej. Pokrywa ta znajduje się w dolnej części wagi.
  - a) Zdjąć pokrywę przełącznika LFT.
  - b) Włączyć wagę.
  - c) Nacisnąć przełącznik LFT. Następnie na ekranie pojawi się napis komunikat "L F E . 0 0 0".



Pokrywa przełącznika LFT



Przełącznik LFT

### 5.2 Weryfikacja

Urzędnik ds. miar i wag musi przeprowadzić procedurę weryfikacyjną. Aby uzyskać więcej informacji, należy skontaktować się z lokalnym biurem wag i miar.

### 5.3 Plombowanie

Po dokonaniu legalizacji wagi, musi ona zostać zaplombowana przez urzędnika ds. miar i wag, aby uniemożliwić dostęp do prawnie kontrolowanych ustawień osobom niepowołanym. Sposób plombowania przedstawiono na poniższych ilustracjach.



Plomba z użyciem drutu



Plomba papierowa



## 6. KONSERWACJA

**Uwaga:** przed czyszczeniem należy wyłączyć wagę i odłączyć zasilacz sieciowy.

### 6.1 Czyszczenie



**OSTRZEŻENIE:** Zagrożenie porażeniem prądem elektrycznym. Przed czyszczeniem należy odłączyć urządzenie od źródła zasilania. Upewnić się, że ciecz nie dostanie się do wnętrza urządzenia.



**Uwaga:** Nie należy używać rozpuszczalników, silnych chemikaliów, amoniaku lub środków czyszczących o właściwościach ściernych.

Obudowę można czyścić ściereczką nasączoną łagodnym detergentem.

### 6.2 Rozwiązywanie problemów

Poniższa tabela przedstawia typowe problemy oraz możliwe przyczyny i środki zaradcze. Jeśli problem nie ustępuje, należy skontaktować się z firmą OHAUS lub autoryzowanym dealermem.

RYSUNEK 5-1. ROZWIĄZYWANIE PROBLEMÓW

Wyświetlacz	Możliwa przyczyna	Możliwe rozwiązanie
Err E	Otoczenie nie jest stabilne.	Przenieść wagę w odpowiednie miejsce i ponownie przeprowadzić kalibrację.
	Użyto niewłaściwych mas kalibracyjnych.	Do kalibracji użyć mas kalibracyjnych, zgodnych z prawidłowymi punktami kalibracyjnymi, pokazanymi na ekranie podczas procedur kalibracyjnych.
	Błąd systemu	Jeśli błąd nadal występuje, należy skontaktować się z serwisem OHAUS
Err B.1	Po włączeniu zasilania użyto niewłaściwej szalki wagowej.	Użyć oryginalnej szalki OHAUS przed włączeniem zasilania.
	Obciążenie na szalce jest powyżej początkowego ustawienia wagi.	Usunąć ładunek z szalki przed włączeniem zasilania.
Err B.2	Przy włączeniu zasilania użyto niewłaściwej szalki.	Użyć oryginalnej szalki OHAUS przed włączeniem zasilania.
	Szalka nie jest zainstalowana przy włączeniu zasilania.	Zainstaluj szalkę przed włączeniem zasilania.

Err 8.3	Waga na szalce jest zbyt ciężka.	Zmniejszyć wielkość próbki, aż masa będzie mieścić się w granicach ładowności wagi.
Err 8.4	Szalka nie jest prawidłowo zainstalowana.	Zainstalować szalkę prawidłowo.
Err 8.5	Wartość tary jest ujemna.	Nacisnąć <b>Zero</b> zamiast <b>Tare</b> .
Err 9.5 Err 13	Błąd systemowy	Odłączyć zasilanie i ponownie uruchomić. Jeśli błąd nadal występuje, należy skontaktować się z serwisem OHAUS
Lo.bAt	Bardzo niski poziom baterii	Wymienić suche baterie lub naładować akumulator.
--00--	Wartość jest poza zakresem zerowym. Zakres zerowy jest zależny od regionu.	Wykonać zerowanie ponownie, zgodnie z wymaganiami regionalnymi.
-----	Otoczenie nie jest stabilne.	Przenieś wagę w odpowiednie miejsce.

## 7. DANE TECHNICZNE

Klasyfikacja sprzętu:

Wyłącznie do użytku wewnątrz pomieszczeń

Wysokość: 2000m

Temperatura pracy: 0 do 40°C

Wilgotność: Maksymalna wilgotność względna 80% dla temperatur do 31 °C, zmniejszająca się liniowo do 50% wilgotności względnej przy 40 °C.

Zasilanie elektryczne: 12VDC, 0,5A. Do użytku z certyfikowanym lub zatwierdzonym zasilaczem, który musi posiadać obwód SELV i ograniczoną moc wyjściową obwodu energetycznego.

Wahania napięcia: Wahania napięcia zasilania sieciowego do  $\pm 10\%$  napięcia znamionowego.

Kategoria przepięciowa (kategoria instalacyjna): II

Stopień zanieczyszczenia: 2

## 7.1 Specyfikacja

RYSUNEK 7-1. Specyfikacja

Model*	V12P3	V12P6	V12P15	V12P30
Pojemność x czytelność (Maks. x d niezatwierdzony)	6 lb x 0.001 lb 3 kg x 0.0005 kg 3,000 g x 0.5 g 96 oz x 0.02 oz 6 lb x 0.02 oz	15 lb x 0.002 lb 6 kg x 0.001 kg 6,000 g x 1 g 240 oz x 0.05 oz 15 lb x 0.05 oz	30 lb x 0.005 lb 15 kg x 0.002 kg 15,000 g x 2 g 480 oz x 0.1 oz 30 lb x 0.1 oz	60 lb x 0.01 lb 30 kg x 0.005 kg 30,000 g x 5 g 960 oz x 0.2 oz 60 lb x 0.2 oz
Maksymalna rozdzielczość wyświetlania	1:6,000	1:6,000	1:7,500	1:6,000
Jednostki wagi	g, kg, lb, oz, lb:oz			
Tryb aplikacji	Ważenie			
Zakres tary	Do pojemności przez odjęcie			
Czas stabilizacji	≤2 sekundy			
Wymagania dotyczące mocy**	4 x bateria alkaliczna, zasilacz sieciowy lub bateria wielokrotnego ładowania			
Kalibracja	Cyfrowy z ciężarem zewnętrznym			
Przeciętna długość pracy na bateriach	1500 godzin z wyłączonym podświetleniem			
Konstrukcja	Obudowa z tworzywa sztucznego ABS, szalka ze stali nierdzewnej			
Bezpieczny poziom przeladowania	150% pojemności			
Określony zakres temperatur	32 do 104° F / 0 do 40 °C			
Rodzaj wyświetlacza	Pojedynczy wyświetlacz, LCD z białym podświetleniem			
Rozmiar wyświetlacza	1.0 in / 25.4mm			
Rozmiar szalki	9.65 x 7.48 in / 245 x 190 mm			
Wymiary wagi (dł. X szer. X wys.)	10.2 x 10.6 x 4.8 in / 260 x 270 x 122 mm			
Wymiary transportowe (dł. X szer. X wys.)	12.6 x 12.6 x 6.9 in / 319 x319 x175 mm			
Masa netto	5.5 lb / 2.5 kg			
Masa transportowa	6.8 lb / 3.1kg			

\* Niektóre regiony są dostępne z modelami V12PRx, które są standardowo wyposażone w zasilacz sieciowy i akumulator.

\*\* Dostępność zależy od regionu.

## RYSUNEK 7-2. Specyfikacja



Model	V12P2T	V12P5T	V12P10T	V12P20T
Pojemność × czytelność (Maks. × d niezatwierdzonej)	5 lb x 0.0005 lb 2 kg x 0.0002 kg 2,000 g x 0.2 g 80 oz x 0.01 oz	10 lb x 0.001 lb 5 kg x 0.0005 kg 5,000 g x 0.5 g 160 oz x 0.02 oz	20 lb x 0.002 lb 10 kg x 0.001 kg 10,000 g x 1 g 320 oz x 0.05 oz	50 lb x 0.005 lb 20 kg x 0.002 kg 20,000 g x 2 g 800 oz x 0.1 oz
Maksymalna wyświetlana rozdzielczość (gram)	1:10,000	1:10,000	1:10,000	1:10,000
Maksymalna wyświetlana rozdzielczość (funty)	1:10,000	1:10,000	1:10,000	1:10,000
Pojemność zatwierdzona × czytelność (Maks. × e zatwierdzonej)	5 lb x 0.002 lb 2 kg x 0.001 kg 2,000 g x 1 g 80 oz x 0.05 oz	10 lb x 0.005 lb 5 kg x 0.002 kg 5,000 g x 2 g 160 oz x 0.1 oz	20 lb x 0.01 lb 10 kg x 0.005 kg 10,000 g x 5 g 320 oz x 0.2 oz	50 lb x 0.02 lb 20 kg x 0.01 kg 20,000 g x 10 g 800 oz x 0.5 oz
Zatwierdzona rozdzielczość (gramy)	1:2,000	1:2,500	1:2,000	1:2,000
Zatwierdzona rozdzielczość (funty)	1:2,500	1:2,000	1:2,000	1:2,500
Klasa	Klasa III NTEP / Pomiar Kanada			
Jednostki wagi	g, kg, lb, oz			
Tryb aplikacji	Ważenie			
Zakres tary	Do pojemności przez odjęcie			
Czas stabilizacji	≤2 sekund			
Wymagania dotyczące mocy	4 x bateria alkaliczna (nie dołączone) lub zasilacz sieciowy (dołączony)			
Kalibracja	Cyfrowy z ciężarem zewnętrznym			
Przeciętna długość pracy na bateriach	750 godzin przy wyłączonym podświetleniu			
Konstrukcja	Obudowa z tworzywa ABS, szalka ze stali nierdzewnej, osłona użytkowa			
Bezpieczny poziom przeładowania	150% pojemności			
Łączność	Opcjonalnie RS232			
Określony zakres temperatur	32 do 104° F / 0 do 40 °C			
Rodzaj wyświetlacza	Podwójny wyświetlacz - LCD z białym podświetleniem			
Rozmiar wyświetlacza	1.0 in / 25.4mm			
Rozmiar szalki	9.65 x 7.48 in / 245 x 190 mm			
Wymiary wagi (dł. X szer. X wys.)	10.2 x 10.6 x 4.8 in / 260 x 270 x 122 mm			
Wymiary transportowe (dł. X szer. X wys.)	12.6 x 12.6 x 6.9 in / 319 x319 x175 mm			
Masa netto	5.5 lb / 2.5 kg			
Masa transportowa	6.8 lb / 3.1kg			

## RYSUNEK 7-3. Specyfikacja

Model	V12P3T	V12P6T	V12P15T	V12P30T
Pojemność × czytelność (Maks. × d niezatwierdzony)	3 kg x 0.0002 kg 3,000 g x 0.2 g	6 kg x 0.0005 kg 6000 g x 0.5 g	15 kg x 0.001 kg 15000 g x 1 g	30 kg x 0.002 kg 30000 g x 2 g
Maksymalna rozdzielczość wyświetlania (d)	1:15,000	01:12,000	1:15,000	1:15,000
Model	V12P3T-M	V12P6T-M	V12P15T-M	V12P30T-M
Pojemność × czytelność (Maks. × e zatwierdzony)	3 kg x 0.001kg 3000 g x 1 g	6 kg x 0.002 kg 6000 g x 2 g	15 kg x 0.005 kg 15000 g x 5 g	30 kg x 0.01 kg 30000 g x 10 g
Zatwierdzona rozdzielczość	1:3,000	1:3,000	1:3,000	1:3,000
Jednostki wagi	g, kg			
Tryb aplikacji	Ważenie			
Zakres tary	Do pojemności przez odjęcie			
Czas stabilizacji	≤2 sekund			
Wymagania dotyczące mocy	4 x bateria alkaliczna (w zestawie), zasilacz sieciowy (opcjonalnie) lub bateria wielokrotnego ładowania (opcjonalnie)			
Kalibracja	Cyfrowy z ciężarem zewnętrznym			
Przeciętna długość pracy na bateriach	750 godzin przy wyłączonym podświetleniu			
Konstrukcja	Obudowa z tworzywa sztucznego ABS, szalka ze stali nierdzewnej			
Bezpieczny poziom przeładowania	150% pojemności			
Łączność	Opcjonalnie RS232			
Określony zakres temperatur	0 do 40 °C			
Rodzaj wyświetlacza	Podwójny wyświetlacz - LCD z białym podświetleniem display			
Rozmiar wyświetlacza	25,4mm			
Rozmiar szalki	245 x 190 mm			
Wymiary wagi (dł. X szer. X wys.)	260 x 270 x 122 mm			
Wymiary transportowe (dł. X szer. X wys.)	319 x319 x175 mm			
Masa netto	2.5 kg			
Masa transportowa	3.1 kg			

## 7.2 ZGODNOŚĆ

Zgodność z poniższymi normami jest oznaczona odpowiednim znakiem na produkcie.

Znak	Standard
	Produkt ten jest zgodny z obowiązującymi normami zharmonizowanymi dyrektywami UE 2011/65/UE (RoHS), 2014/30/UE (EMC), 2014/35/UE (LVD) i 2014/31/UE (NAWI).
	Produkt ten jest zgodny z dyrektywą UE 2012/19/UE (WEEE) i 2006/66/WE (baterie). Produkt należy utylizować zgodnie z lokalnymi przepisami w punkcie zbiórki określonym dla sprzętu elektrycznego i elektronicznego.
	EN 61326-1

### Ważna informacja dla V12P....-M zweryfikowane wagi w UE

W przypadku stosowania przyrządu w handlu lub prawnie kontrolowanym zastosowaniu, przyrząd ten musi być ustawiony, zweryfikowany i zabezpieczony zgodnie z lokalnymi przepisami dotyczącymi miar i wag. Obowiązkiem nabywcy jest zapewnienie spełnienia wszystkich stosownych wymogów prawnych. Przyrządy do ważenia zweryfikowane w miejscu produkcji noszą następujące oznaczenia dodatkowe oznakowanie metrologiczne na tabliczce opisowej.

  1259

Przyrządy wagowe do weryfikacji w dwóch etapach nie posiadają dodatkowego oznaczenia metrologicznego na tabliczce opisowej. Drugi etap oceny zgodności musi być przeprowadzony przez odpowiednie organy ds. miar i wag. Jeżeli przepisy krajowe ograniczają okres ważności weryfikacji, użytkownik wagi musi ściśle przestrzegać okresu ponownej weryfikacji i poinformować władze odpowiedzialne za weryfikację wag i miar. Ponieważ wymagania dotyczące weryfikacji różnią się w zależności od jurysdykcji, nabywca powinien skontaktować się z lokalnym urzędem ds. wag i miar, jeśli nie jest zaznajomiony z wymaganiami.

### Oświadczenie o zgodności z przepisami obowiązującymi w Kanadzie ISED:

To urządzenie cyfrowe klasy B jest zgodne z kanadyjską normą ICES-003.

### Rejestracja ISO 9001

System zarządzania produkcją tego produktu posiada certyfikat ISO 9001.

## **OGRANICZONA GWARANCJA**

Produkty firmy Ohaus podlegają gwarancji dotyczącej defektów w materiałach i wad produkcyjnych od daty dostawy przez cały okres trwania gwarancji. Podczas okresu gwarancji, firma Ohaus będzie bezpłatnie naprawiać lub według własnego uznania, wymieniać podzespoły, które okażą się wadliwe pod warunkiem przesłania towaru na własny koszt do firmy Ohaus.

Gwarancja nie obejmuje sytuacji, gdy produkt został zniszczony z powodu wypadku lub niewłaściwego użytkowania, był wystawiony na działanie materiałów radioaktywnych lub żrących, lub gdy materiały obce dostały się do wnętrza urządzenia, albo gdy urządzenie było naprawiane lub modyfikowane przez osoby nieautoryzowane przez firmę Ohaus. Jeżeli karta rejestracyjna została poprawnie wypełniona i zwrócona do firmy Ohaus, okres gwarancji rozpoczyna swój bieg od czasu dostawy do autoryzowanego dealera. Firma Ohaus nie ponosi odpowiedzialności za jakiegokolwiek szkody następcze.

Ponieważ ustawodawstwo dotyczące gwarancji wyrobów jest różne w różnych stanach i krajach, prosimy o kontakt z firmą Ohaus lub lokalnym dostawcą w celu uzyskania szczegółowych informacji.









